



SMART SOLUTION  
PROVIDER

# 아이디알시스템 종합 카다록



**(주)아이디알시스템**

대구광역시 달성군 유가읍 테크노순환로8길 9  
TEL 053-580-1800 | FAX 053-585-7219  
idealsys@idealsys.co.kr

# 곡물과 농산물 가공 및 대기환경 분야에 매진해온 30년의 노하우!

당사는 1990년 창사 이래 창조, 도전, 정직, 헌신의 핵심가치를 바탕으로 지속적인 연구개발에 의한 고객가치 실현을 추구하고 있습니다.

계량계측 및 자동화 설비 제조로 시작한 이래, 당사는 이제 단순 제조업의 한계를 뛰어넘어 농식품 분야 스마트 솔루션의 글로벌 스탠더드를 제공하고자 발돋움하고 있습니다.

## 스마트 수확 후 처리시스템

- 스마트 RPC (미곡종합처리장)
- 스마트 APC (농산물 산지유통센터)
- 스마트 SPC (두류 및 발작물 선별포장센터)

## 비전 시스템

- 색채선별기 (곡물, 농수산물 전수검사)
- 비전 자동 검사 시스템

## 스마트 제조 솔루션

- AI 기반 미곡 종합품질관리시스템
- 스마트 운영관리 및 통합관제 시스템

## 대기환경설비

- 에너지 절약형 통합백필터
- 와류식 집진후드

(주)아이디알시스템은 농식품 분야의 스마트 솔루션 표준화를 구축, 고객과 파트너의 이익에 헌신하며 산업발전에 공헌하고자 최선을 다하겠습니다.

# 목차

## 01 스마트 솔루션

- 5 미곡처리장 (RPC)
- 6 농산물유통포장센터 (APC)
- 7 두류 선별 포장 시스템 (SPC)
- 8 미곡 종합 품질관리기
- 9 벼 품종 판정기
- 10 곡물 저장탱크 관리시스템
- 11 자동 창고 물류이동 관리시스템
- 12 스마트 에너지 모니터링 시스템

## 02 건조저장설비

- 14 풍력선별기
- 15 원료조선기
- 16 수분측정 호퍼스케일
- 17 연속식 건조기
- 18 곡물저장 사일로(평타입)
- 19 호퍼형 사일로
- 20 건벼계량기
- 21 스마트 DSC 시스템

## 03 가공설비

- 23 연류계
- 23 미니조선기
- 24 종합현미기
- 25 진공식 석발기
- 26 전자동 현미기
- 26 진공식 왕겨풍구
- 27 밀폐식 왕겨풍구
- 27 현미분리기
- 28 청치(입) 선별기
- 28 분풍식 현(백)미 석발기
- 29 진동선별기
- 29 입형정미기
- 30 정미기(연삭&마찰)
- 30 정맥기
- 31 습식연미기
- 31 유량계
- 32 아이슬트 색채선별기 6G
- 34 아이슬트 벨트선별기
- 35 금속검출기
- 35 조구류

## 04 계량포장설비

- 37 지대 자동계량 포장기
- 37 미곡계량기
- 38 반자동 미싱기
- 38 비닐접착기

## 05 부대설비

- 40 원심여과집진기
- 41 와류식 후드
- 42 통합백필터
- 44 이송설비
- 46 펠렛성형기
- 47 왕겨팽연화설비
- 48 인버터형 콤프레사

## 06 두류설비

- 50 두류 풍력선별기
- 51 두류 정선기
- 52 두류 비중선별기



# 01 스마트 솔루션

- 빅데이터 기반 통합정보플랫폼 구축
- 데이터 자동 수집 시스템을 자체 개발
- 재배이력, 생산이력, 품질정보 플랫폼 구축
- 수매정산 & 수율, 재고 관리시스템
- 생산 관리시스템
- 재배, 생산 이력 및 품질정보 제공(소비자 보호)

## 전사적자원관리(ERP) & 농협 경제통합시스템



# 스마트 미곡종합처리장 솔루션

Smart RPC Solutions

## I 양곡 가공유통산업 솔루션

- 한국식품연구원 기술이전을 통한 스마트 RPC 플랫폼 구축으로 양곡가공유통산업 스마트화를 선도합니다.
- 농협 미곡종합처리장에 AI와 IoT 기반의 스마트 RPC 생산유통 관리시스템으로 스마트하게 관리가 가능합니다.
- 양곡가공유통 전과정에서 수집된 빅데이터 기반 통합정보 플랫폼 구축합니다.

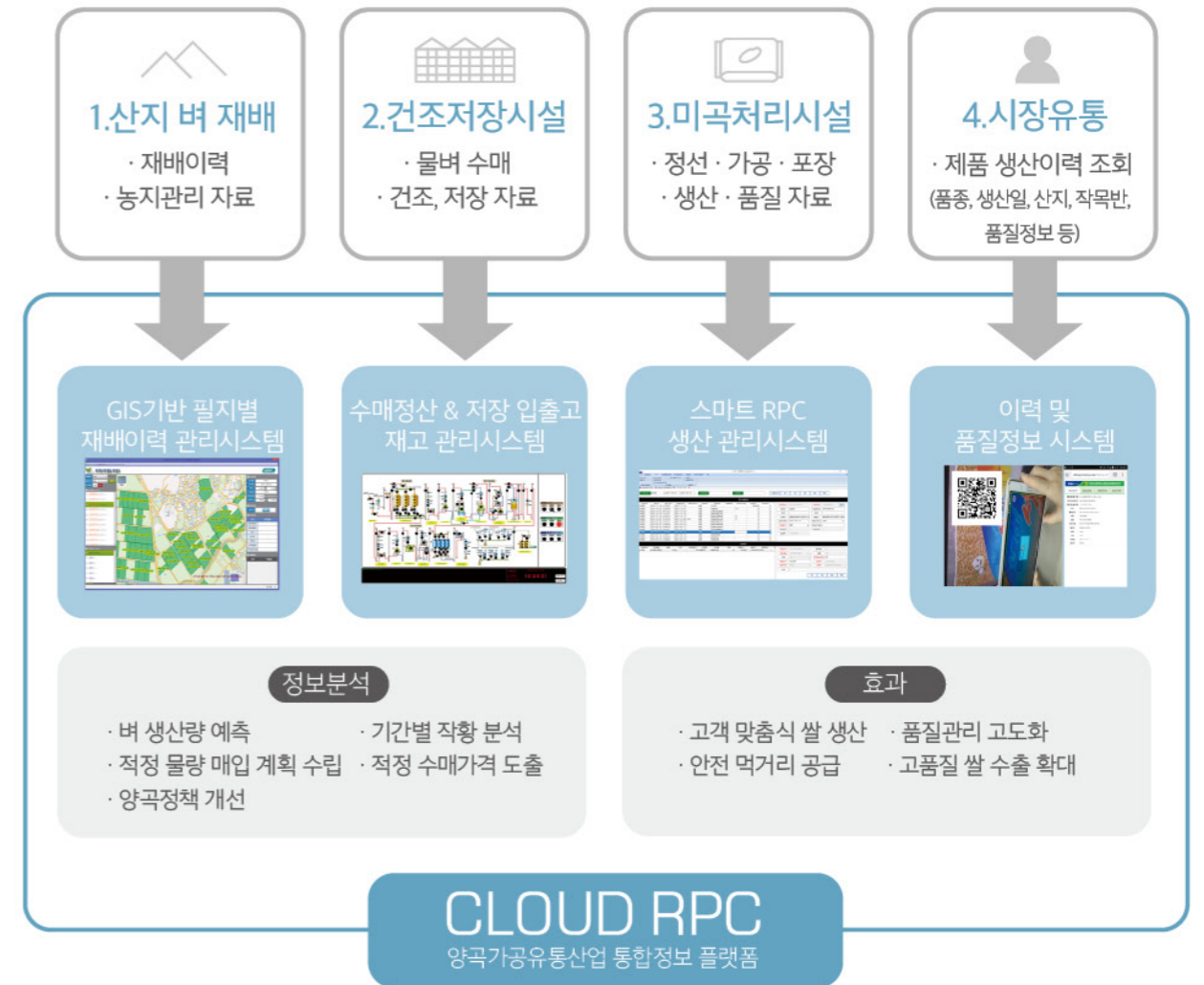

## I 생산설비 솔루션

- 각종 생산라인에서 생산, 품질 관련 데이터 자동 수집 시스템을 자체 개발했습니다.
- IoT 기반의 AI 스마트 공장 구축에 필요한 H/W와 S/W 구축 기술, AI 알고리즘 설계 기술 보유하고 있습니다.



# 스마트 농산물유통포장센터(APC) 관리 솔루션

Smart APC Solutions

## I 농산물유통포장센터(APC) 스마트화 필요성

- 스마트화를 통한 고품질 발작물 생산으로 품질 중심의 상품화·브랜드화로 경쟁력을 높일 수 있습니다.
- 농촌 인구 고령화에 따른 노동력 부족을 APC 자동화를 통해 해결할 수 있습니다.
- 데이터 수집·분석을 통해 고품질 발작물을 생산할 수 있습니다.



비효율적 생산관리



스마트 생산관리 시스템

## II 스마트 생산관리 시스템(SMART-MES)

- 구매관리, 생산관리 등 관리 업무의 전산화로 시설 운영 주체의 생산성 향상 및 작업 효율성이 증가합니다.
- 현장 HMI(Human Machine Interface)와 연동하여 기본 데이터를 수집하여 조건별로 검색, 양식 출력이 가능합니다.
- 수집 데이터를 시각화하여 분석하고 생산수율 및 품질 향상, 수급 예측을 통한 생산계획 수립을 할 수 있습니다.



# 스마트 두류 선별 포장 시스템

Smart Soybean Screening and Packaging System

- 운영 관리 및 통합 관제시스템
- 스마트 자동 정선시스템
- 재고 수율 관리 시스템
- 스마트 모니터링 시스템

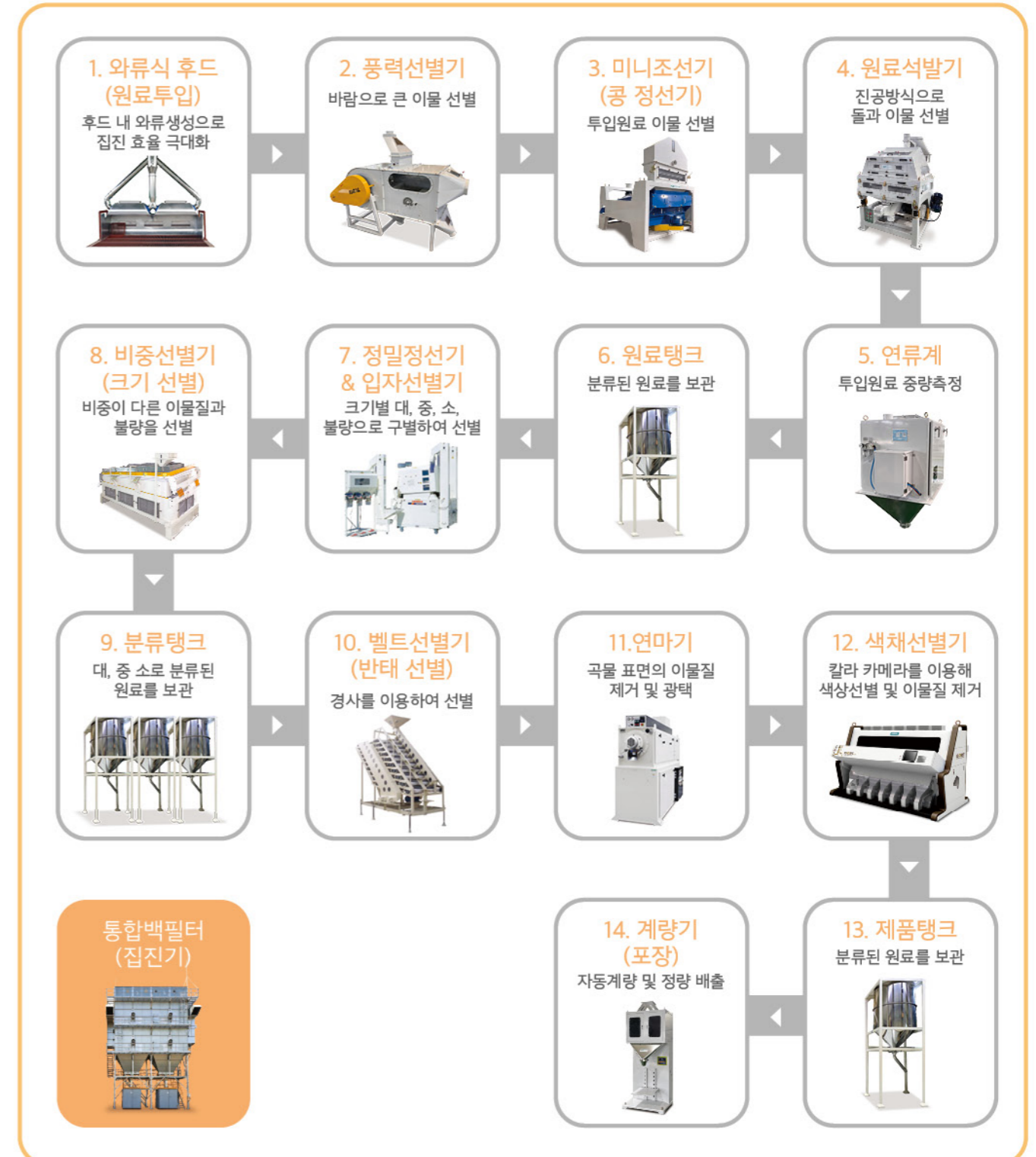

※본 선별라인은 참고용으로 현장 상황에 따라 수정, 변경이 가능합니다.

# 미국 종합 품질관리기

Rice Quality Analyzer

실시간으로 백미 품질을 분석, 등급기준 정보제공,  
RPC 종합 품질 관리시스템 구축, 품질 관리에 필수장비입니다.

- 최적 도정 조건 관리 · 등급 기준정보 제공
- 미국 등급판정을 통한 개별 포장 등급 표시 · 실시간으로 백미 품질을 분석
- 완제품 찌라기 비율 조절 가능
- 선택사양: 성분 측정, 신선도 측정, 식미(食味)값

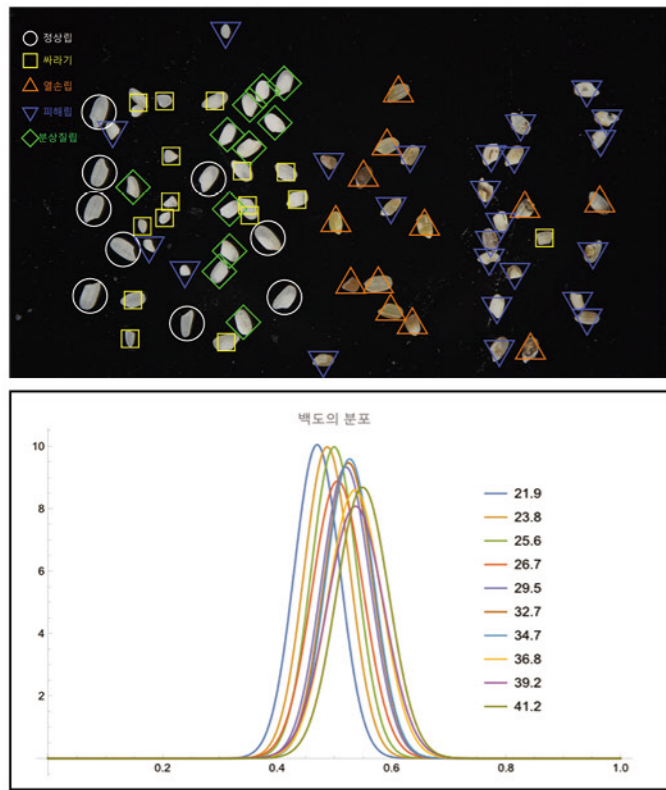

## 국립농수산물품질관리원 쌀검사(품위)기준

항목	최고한도(%)					
	수분	찌라기	분상질립	피해립	열손입	기타이물
특	16.0	3.0	2.0	1.0	0.0	0.1
상	16.0	7.0	6.0	2.0	0.0	0.3
보통	16.0	20.0	4.0	1.0	0.1	0.6

수분: 건조된 쌀알의 수분함량  
 찌라기: 도정시 깨지거나 갈라져 생긴 쌀의 부스러기  
 분상질립: 쌀 표면이 불투명하고 가루 모양의 외관을 가진 낱알  
 피해립: 병충해, 기형, 열, 적조, 흑조로 인해 오염된 낱알  
 열손립: 열에 의해 변색 또는 손상된 낱알  
 기타이물: 쌀이외의 곡립, 돌, 플라스틱, 유리, 쇠조각 등

## 사양

모델명	iGRADER-BW1
검사량	500~1,000립/hr
정격전압	220V / 380V 60Hz
소비전력	1.0kW
규격 (W x D x H)	1320 x 1210 x 1950mm

※사양 및 외형은 기능개선을 위하여 변경될 수 있습니다.

# 벼 품종 판정기

Rice Variety Analyzer

전국 각지의 다양한 품종에 대한 정보를 기준으로  
일치하는 품종을 신속하게 판정합니다.

- 판정에 걸리는 시간 약 20초 · 사용이 간편한 터치형 모니터
- 이동이 편리한 바퀴 장착 · 관리가 편한 A/S 서비스
- 다양한 위치에서 사용이 가능한 소형화 디자인

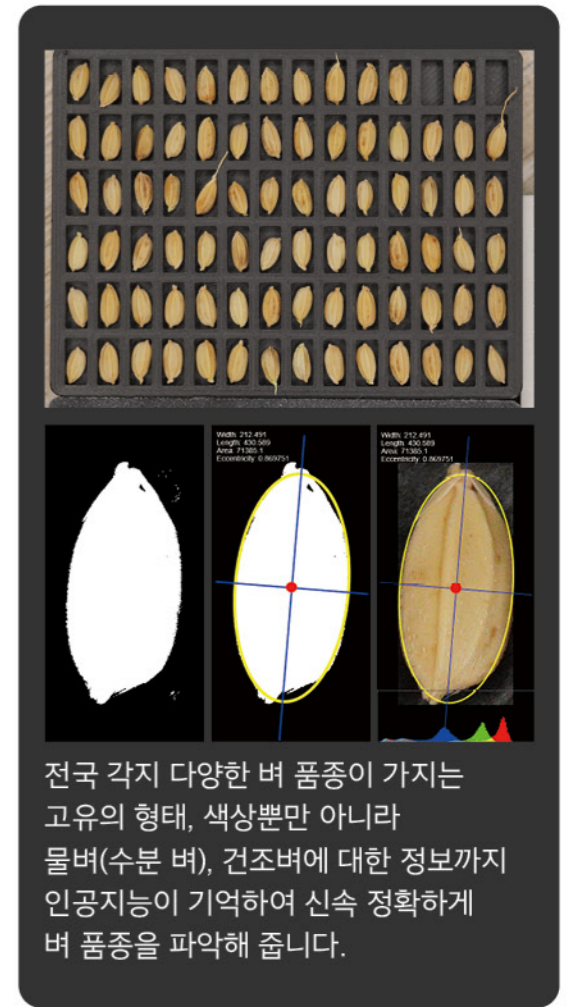

전국 각지 다양한 벼 품종이 가지는  
고유의 형태, 색상뿐만 아니라  
물벼(수분 벼), 건조벼에 대한 정보까지  
인공지능이 기억하여 신속 정확하게  
벼 품종을 파악해 줍니다.

## 사양

모델명	iGRADER-RV1
측정수량	약 100개
정격전압	220V 단상 60Hz
소비전력	700W
규격 (W x D x H)	400 x 380 x 650mm

※사양 및 외형은 기능개선을 위하여 변경될 수 있습니다.

# 곡물 저장탱크 관리시스템

Grain Storage Tank Management System

## I가공부 저장탱크 곡물량, 온도, 습도 관리

- 현황 모니터를 설치하여 탱크 앞, 사무실에서 실시간으로 탱크별 곡물량, 온도, 습도 실시간 확인 가능
- 탱크별 설정된 제한 높이까지 곡물이 쌓일 경우 알람 발생으로 작업자 조치 가능

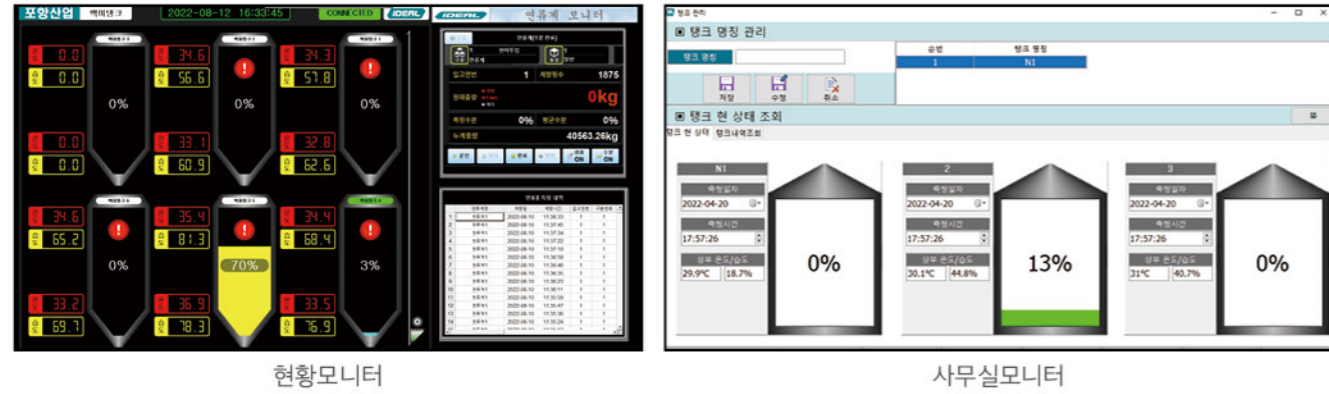

## IoT 사일로 모니터링 시스템

IIoT 센서를 적용, 사일로 내부 3차원 시각화에 의한 체적 중량 계산으로 정확한 재고 현황 파악이 가능합니다.

- 3차원 맵핑 솔루션을 통한 사일로 내부 레벨 측정의 시각화 (고해상도 비전 센서 모듈 적용)
- 사일로 내부 전 구간 체적 높이 측정으로 정확한 체적 중량 계산 가능
- IoT 3D 데이터 기반 재고량 모니터링 솔루션 제공

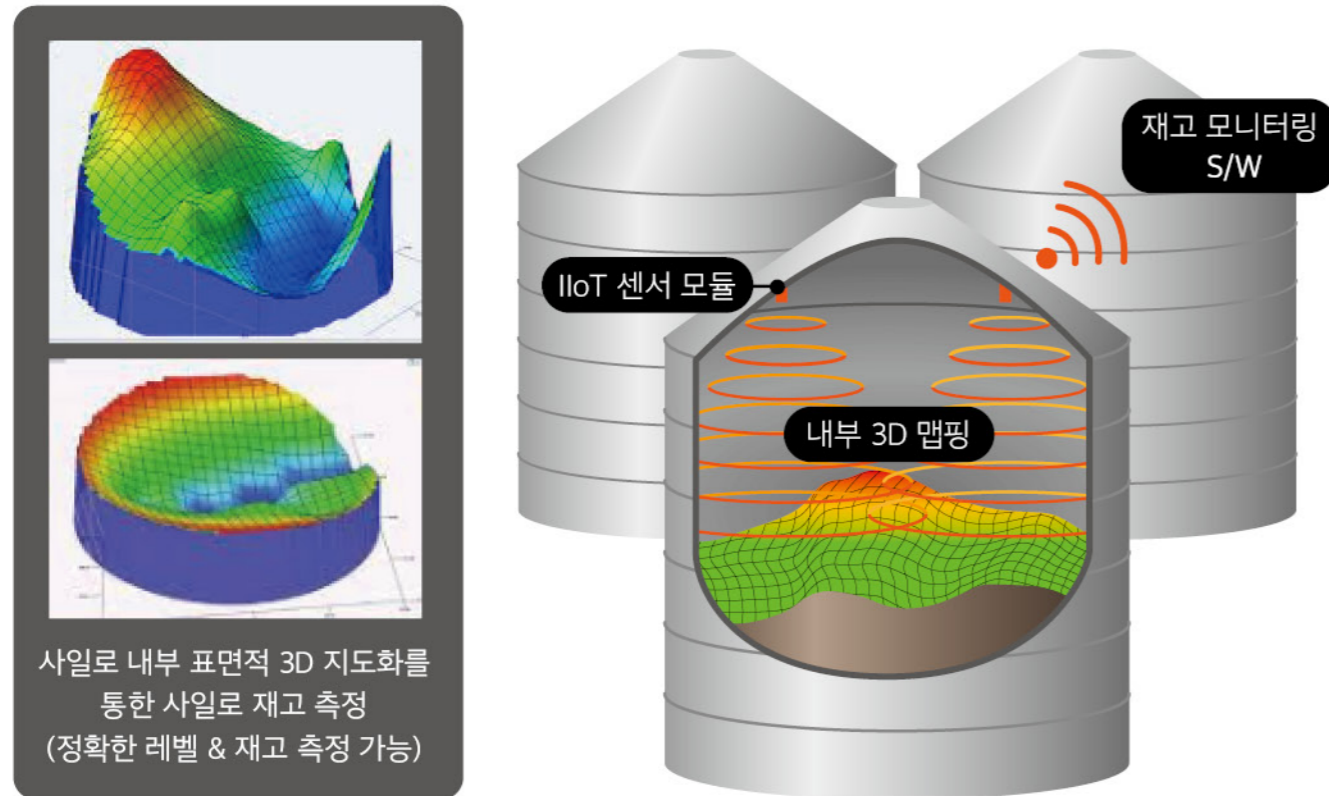

사일로 내부 표면적 3D 지도화를 통한 사일로 재고 측정 (정확한 레벨 & 재고 측정 가능)

# 자동 창고 물류이동 관리시스템

Logistics Movement Management System

무선주파수(RF) 태그를 제품에 부착하여 창고별 입출고 현황을 간편하게 관리가 가능합니다.

- 각 원료 톤백, 파렛트, 부산물 톤백에 부착된 RF 태그를 이용하여 창고별 입, 출고 정보 관리.
- 저장된 정보를 토대로 창고를 선택하여 재고량 및 입, 출고 내역 확인.
- 창고 문에 부착된 센서를 이용하여 창고의 문 개폐 상태 관리(일정 시간 이상 열려 있으면 경고 표시)



※본 입출고 표시기(키오스크)는 선택사양입니다.



# 스마트 에너지 모니터링 시스템

Smart Energy Monitoring System

실시간 에너지 데이터 수집 및 저장을 통해 설비별 자동제어로 과잉공급, 공운전 등 에너지 낭비요소를 최소화 합니다.

- RPC 내 에너지 사용량을 IoT 센서를 통해 실시간으로 계측 및 저장
- 설비별, 공정별 에너지 사용량을 분석하여 부하량, 사용량 등 조건별로 에너지 소비 관련 데이터를 분석
- 무부하 상태의 설비를 자동으로 감지, 전원 공급을 자동제어 (On/Off)하여 에너지 소비량을 최소화
- 인공지능 알고리즘에 의한 설비 전원공급 자동제어로 설비 및 소모품 수명 증가
- 현장에 설치된 각각의 전력량계 데이터를 사무실에서 수집하여 실시간 모니터링.
- 수집된 데이터는 일자별, 시간별 조회가 가능.
- 필요한 양식에 맞게 조회된 전력량을 출력

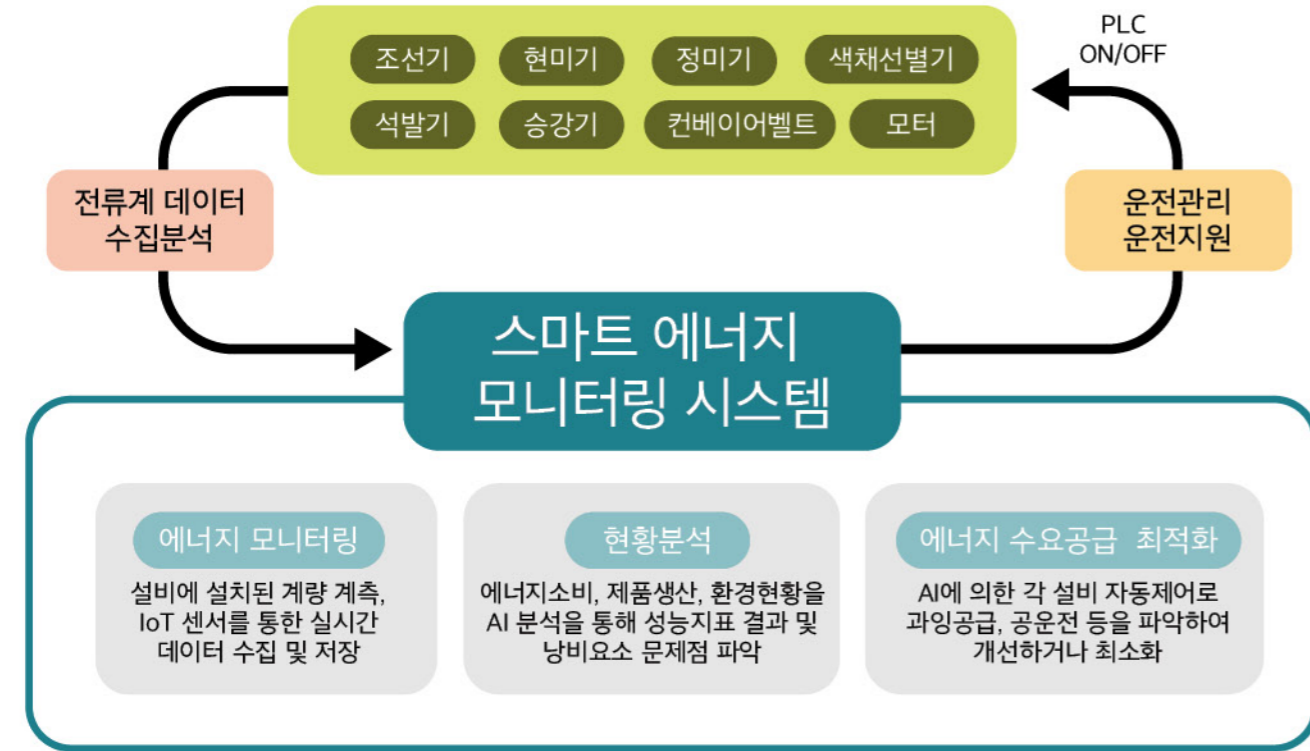

별 전력량계 실시간 조회

기종명	[405A]별-1 동선기	[405B]별-2 동선기	[406A]별-3 동선기	[408B]별-3 인송기	[A412]별-4 건조부	[A601]별-5 동선기
전압	395.88 V	396.00 V	395.61 V	395.60 V	395.60 V	390.45 V
전류	0.00 A	0.00 A	0.00 A	0.00 A	0.00 A	24.89 A
전력	0.00 kW	0.00 kW	0.00 kW	0.00 kW	0.00 kW	12.28 kW
전량	0.00 kWh	0.00 kWh	0.00 kWh	0.00 kWh	0.00 kWh	1.02 kWh

전력량계 모니터링

별 전력량계 내역 조회

기종명	[A606]별-6 원료부	[A609]별-7 원료부	[A615]별-8 원료부	[A623]별-9 원료/반송	[A630]별-10 원료부	[A633]별-11 원료부
전압	391.59 V	390.37 V	390.21 V	389.33 V	389.84 V	389.84 V
전류	0.00 A	0.00 A	0.00 A	0.00 A	0.00 A	38.34 A
전력	0.00 kW	0.00 kW	0.00 kW	0.00 kW	0.00 kW	17.69 kW
전량	0.00 kWh	0.00 kWh	0.00 kWh	0.00 kWh	0.00 kWh	1.47 kWh

전력량계 내역 조회

## 02 건조저장설비



※본 선별라인은 참고용으로 현장 상황에 따라 수정, 변경이 가능합니다.

# 풍력선별기

Wind Force Separator

조선기 투입전 이물질 1차 선별(20~30톤/시간)

- 분산 스크류에서 원료가 균평발산되어 선별 효율의 극대화
- 1차 선별로 조선기 생산능력 향상
- 흡입형 구조로 분진 발생 최소화
- 선별기 구조가 간단하여 유지관리 용이



## I 사양

모델명	IDS-25CS
처리능력	20~30ton/hr
풍량	100~130m <sup>3</sup> /min
풍압	180mmAq
사용전원	380V 3상 1.5kW / 분산스크류
규격 (W x D x H)	1505 x 915 x 1730mm

※사양 및 외형은 기능개선을 위하여 변경될 수 있습니다.

# 원료조선기

Pre-Cleaner

산물 버에 함유된 벧짚, 쪽정어, 검불, 모래, 감부기, 돌 등의 이물질 선별합니다.

- 산물 버 조선 능력이 탁월하고 완벽한 이물질 제거
- 원료정량공급 및 균평 공급 가능
- 선별판 요동부의 원운동, 직선운동 복합 요동방식
- 선별판 상부 잔량 막힘 '예방'

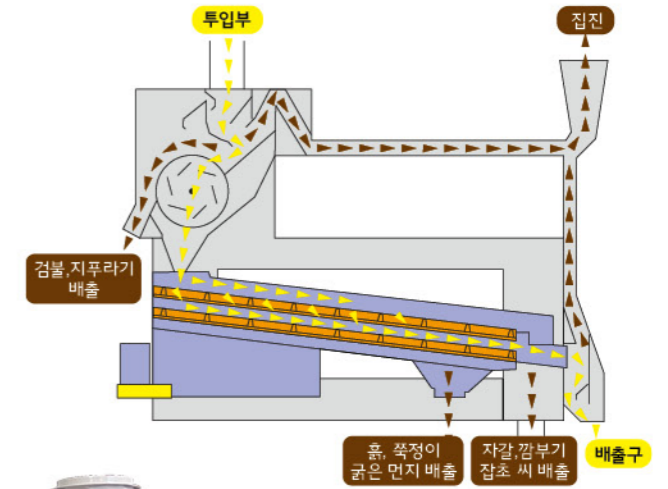

## I 사양

모델명	IDS-25C	IDS-30C
처리능력	물벼 16~20ton/hr	물벼 24~30ton/hr
선별율	95% 이상	95% 이상
풍량	140Cmm	210Cmm
풍압	180mmAq	180mmAq
사용전원	380V 3상 3kW	380V 3상 4.5kW
규격 (W x D x H)	3265 x 2411 x 2408mm	3990 x 2700 x 2500mm

※사양 및 외형은 기능개선을 위하여 변경될 수 있습니다.



# 수분측정 호퍼스케일(전기 저항식)

Moisture Measurement Hopper Scale

산물벼의 수분값과 중량을 동시 측정하여 수매전표 발행(산물수매용 등)

- 입고 현황 관리(일계, 월계, 거래처, 합수율, 품종, 등급별 출력)
- 계량의 정밀도 및 자동 수분 측정 · 마이크로컴퓨터 제어
- 산물 벼 수매대금 자동정산 전표발행

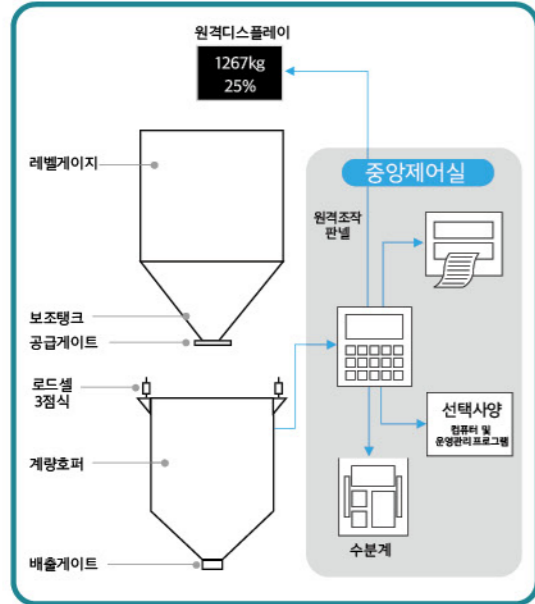

## 기본사양



## 선택사항



## 사양

모델명	IDH-150MW / IDH-150M
처리능력	20~30ton/hr (100kg/Batch)
계량범위	80~100kg/Batch, 200kg/Batch (Option)
계량정도	1/1600
수분측정범위	10~35%
수분측정오차	건벼 ±0.5% / 물벼 ±0.7% (합수율 20% 이상)
사용전원	220V 단상
규격 (W x D x H)	1200 x 1200 x 5482mm

※사양 및 외형은 기능개선을 위하여 변경될 수 있습니다.

# 연속식 건조기

Continuous Type Dryer

원료곡의 품질을 유지하면서 대량으로 건조!

- 건조기 내 산물 벼의 균일한 이동으로 균질 건조 및 품질보장
- 건조기 사양에 준한 건조 능력 보장
- 건조기의 조작이 간편한 자동제어장치
- 열풍 발생장치 및 오일버너 효율 최대
- 연속식 건조기의 내구성 탁월

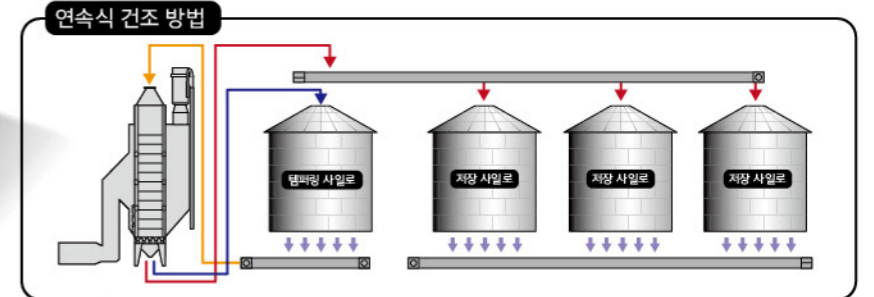
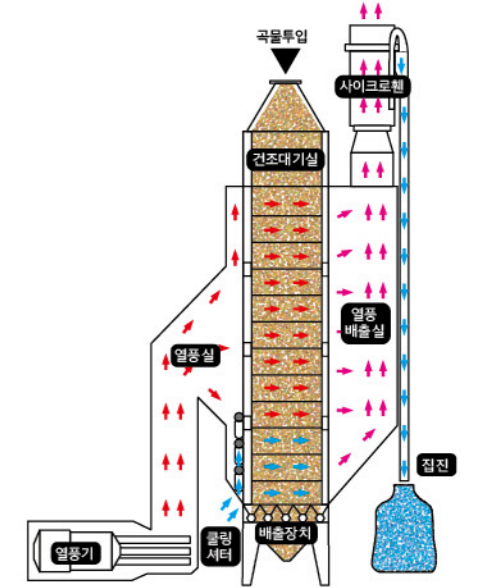

## 사양

모델명	IDCTD-12	IDCTD-20	IDCTD-30	IDCTD-50	
체적 (W x L x H)	건조부	2,050 x 1,900 x 7,640mm	2,050 x 1,900 x 8,900mm	3,400 x 2,300 x 10,740mm	3,400 x 2,300 x 15,800mm
	외관	2,600 x 5,645 x 12,430mm	2,600 x 5,645 x 13,700mm	3,900 x 5,645 x 15,440mm	3,900 x 5,645 x 20,500mm
처리능력	12 TON	20 TON	30 TON	50 TON	
건조온도	40~60℃	40~60℃	40~60℃	40~60℃	
송풍량	400 CMM	600 CMM	800 CMM	1200 CMM	
소요동력	26.5kW	39kW	51.5kW	76.5kW	

※사양 및 외형은 기능개선을 위하여 변경될 수 있습니다.

# 곡물저장 사일로(평타입)

Grain Storage Silo

저장 곡물을 최상의 컨디션으로 유지합니다.

- 최하부 배출부 부분 과건조 방지
- 에너지 절약형 설비 도입
- 저장 효율 향상
- 싸라기 발생 방지
- 곡물 과건조 방지

**이송 컨베이어 & 버킷 승강기**  
원료가공에 필요한 배출과 반입, 선가공과 후가공에 들어가는 모든 이송설비를 직접 제작하고 시공합니다.

**송풍 시스템**  
컴퓨터 유체 해석을 통한 정밀한 계산을 이용, 송풍에 필요한 최적 사양을 제공하여 에너지 비용을 최소화하고 송풍 능력을 향상합니다.



※사양은 현장의 상황과 크기에 따라 맞춤 결정됩니다.

# 호퍼형 사일로

Hopper Silo

완벽한 곡물 저장! 쉬운 곡물 배출!

- 별도의 배출 장치가 필요 없기 때문에 평타입 사일로보다 더 선호
- 사일로 내에 용량 감지기, 송풍환을 이용한 송풍 시스템, 곡온 조절 시스템 별도 옵션

호퍼형 사일로는 원료의 자동 배출이 가능하며, 잔여물 청소가 거의 불필요합니다. 이 형태의 사일로는 종자, 곡물, 사료, 시멘트, 그리고 화학 등 다양한 분야의 플랜트에 널리 사용됩니다. 원뿔형 하부는 수백 톤의 곡물을 유지하기 위한 강한 내구성을 보유하고 있으며, 종류별로 40도, 45도, 그리고 60도의 안식각을 가지고 있습니다. 60도의 호퍼형 사일로는 보통 대량의 벼 저장에 사용될 수 있습니다.

- 이송설비**
- 버킷 승강기 (시간당 1~400톤 이송)
  - 체인 컨베이어 (시간당 1~400톤 이송)
  - 스크류 컨베이어 (시간당 1~200톤 이송)
  - 자동 & 수동 조절 슬라이드 게이트
  - 다방향 원료분배 밸브
  - 승강기 구조물



※사양은 현장의 상황과 크기에 따라 맞춤 결정됩니다.

# 건벼계량기

Auto Weigher

출하 벼의 실중량 계량!

- 톤백 고정장치가 있어 낙곡방지 및 분진 발생 억제 기능
- 계량 후 톤백 대차 이동으로 지게차 작업이 용이
- 일일 계량 집계전표 및 계량 개별전표 발행
- 공공비축미 톤백 수매가 가능

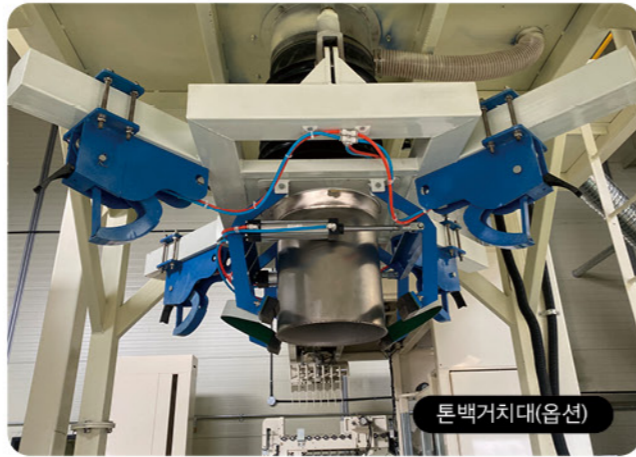

## 사양

모델명	IDPF-1000A(B)	IDH-1000(500)
처리능력	30~42ton/hr	
계량범위	500~1000kg/Batch	400~1000kg/Batch
계량정도	1/500(분해능 / Resolving power)	
선택사양	출하관리시스템(RS-232통신)	
사용전원	220V 단상 1kW	-
대차이송	A:자동이송배출식 / B:판계량기고정식	차량 및 톤백 출하검용

※사양 및 외형은 기능개선을 위하여 변경될 수 있습니다.

# 스마트 DSC 시스템

Smart DSC System

입고, 수분, 곡온, 재고, 출하 등 미곡종합처리장 내 전산관리 시스템!

- 전체공정을 스마트 프로그램에 의한 통제로 실시간 모니터링 가능
  - 원료곡 및 제품의 출하량 실시간 체크
- LOT별, 단위별 수율 측정으로 판매원가 자료제공
  - 호퍼스케일 원격제어(수매전표 자동발행)
- 일, 월, 년 및 조합원별로 수매현황 집계 가능
- 공정별 재고량 자동 확인 및 수율 실시간 측정
  - 사일로 곡온 관리

트럭스케일 (입고관리)    호퍼스케일 (수분,중량 측정)    사일로 (곡온관리)    건벼계량기 (출하, 재고관리)

↓

**IDEAL**  
스마트 DSC 시스템

→ 자료 출력

# 03 가공설비



※본 선별라인은 참고용으로 현장 상황에 따라 수정, 변경이 가능합니다.

## 연류계

Auto Weigher

벼, 현미, 백미의 중량(유량)측정!  
(실시간 도정수율 확인)

- 고정밀도 계량 · 작업량 조정 용이 · 자기진단기능 탑재
- 누계중량, 누계횟수를 디지털로 표시 및 인쇄 가능
- 현미/백미 자동 수분 측정 가능(선택사양)
- 원격 제어기능

### 사양

모델명	IDH-50A(B)	IDH-150
처리능력	10~15ton/hr	20~30ton/hr
계량범위	15~50kg/Batch	40~100kg/Batch
계량정도	1/2000(분해능 / Resolving power)	
선택사양	수분측정장치(현미/백미)	-
사용전원	220V 단상 1kW	220V 단상 1kW
규격 (W x D x H)	A: 745 x 720 x 2720mm B: 745 x 720 x 1302mm	1200 x 1200 x 5482(거치대 포함)mm

※사양 및 외형은 기능개선을 위하여 변경될 수 있습니다.

## 미니조선키

Pre-Cleaner II

원료에 함유된 소(小)미, 지푸라기, 모래 등 이물질 선별!

- 선별판의 원운동, 직선운동 복합 요동 방식
- 소(小)미 선별 / 원료 정선 기능
- 탁월한 선별과 완벽한 협잡물 제거
- 진동모터에 의한 고품질 선별
- 선별판의 원운동, 직선운동 복합요동 방식
- 간편한 설치로 공간 최소화

### 사양

모델명	IDS-10C
처리능력	4~7ton/hr
소요동력	0.75kW
사용전원	380V 3상 1.5kW / 분산스크류
규격 (W x D x H)	2110 x 1735 x 2080mm

※사양 및 외형은 기능개선을 위하여 변경될 수 있습니다.



# 종합현미기

All-in-One Type Paddy Husker

현미기, 왕겨풍구, 현미분리기 기능을 통합!  
고성능 & 고효율 현미 생산!



### 되돌림 벼 조선기 탑재

되돌림 벼 조선기는 선별 후에 돌아온 벼에 섞여있는 이물(벼, 누룩, 돌, 나뭇조각) 등을 원통형 회전망으로 선별합니다. 정미기의 트러블도 감소하며, 작업 능률도 올라 고품질의 쌀을 만들어 냅니다.



### 고능력·고선별을 실현하는 대형 선별판

큰 요동 선별판을 작용하여 처리 능력 향상을 도모하였습니다. 여유 있는 선별 면적이 높은 정밀도를 약속드립니다. 선별판 전용 모터를 탑재하고 있어 롤부의 부하에 영향이 없어 회전을 일정하게 유지, 안정된 능력을 발휘합니다.



### 벼 유무 자동제어와 롤 간격 자동제어로 조작용이

벼 잔량이 적어져 탱크가 가벼워지면 선별판이 정지합니다. 선별판 전용 모터를 장착하여, 벼의 공급이 없으면 선별판만을 자동정지, 다시 벼의 공급이 시작되면 재운전하여 완료된 현미에 벼가 혼입되는 것을 방지합니다. 성가신 고무 롤의 간격 조절이 필요 없어졌습니다. 초기 설정은 물론, 작업 중에도 롤이 닳은 부분만큼 간격을 자동으로 조절되어 안정된 탈피율을 유지합니다.



## 사양

모델명	IDBR-2700
처리능력	1.8~2.7 ton/hr
소요동력	6.3 kW 3P / 0.38 kW 1P
규격 (W x D x H)	2392 x 1405 x 2063mm

※사양 및 외형은 기능개선을 위하여 변경될 수 있습니다.

# 진공식(부상식) 석발기

Vacuum Stone Sorter

- 진공방식으로 최적의 집진 실현
- 2중 석발작업으로 완벽한 석발 구현
- 석발판이 슬라이드 방식으로 점검 용이
- 미세석발을 위한 특수 조정댐퍼 부착
- 작업상태를 육안 관찰이 가능한 구조 채택

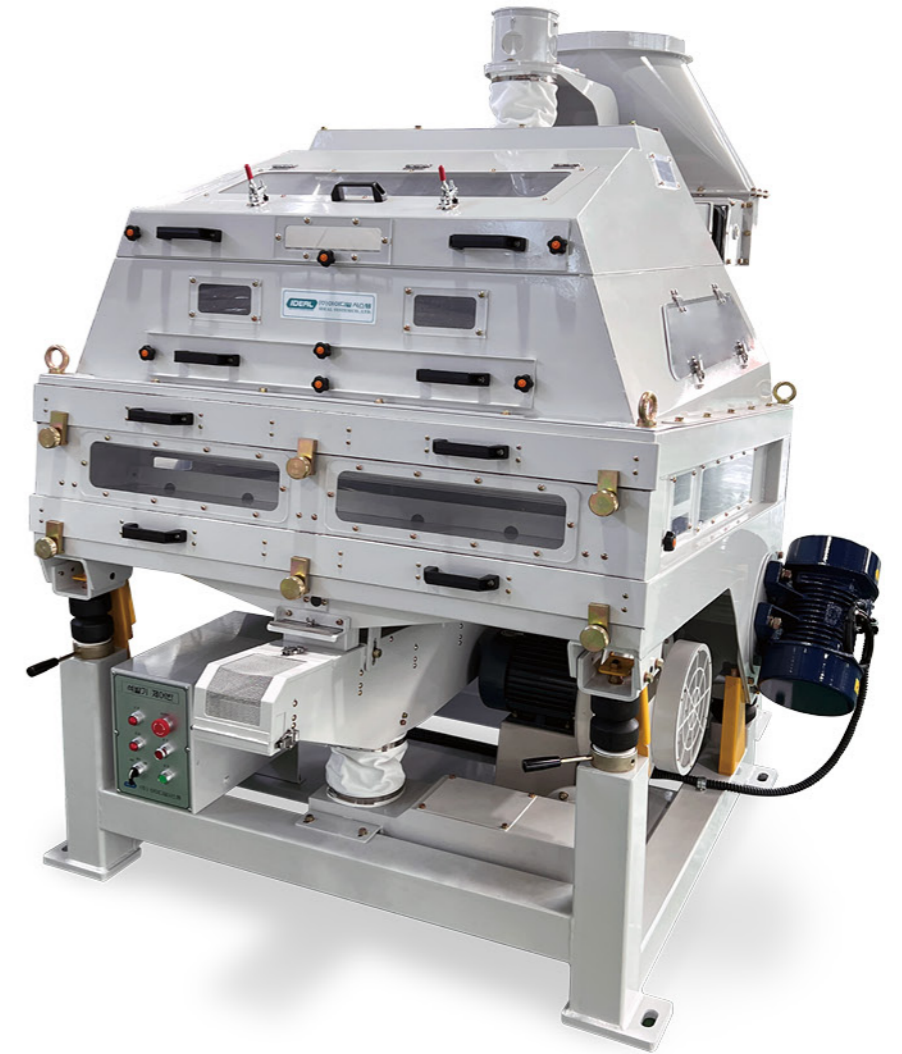

## 사양

모델명	IDDS-10A	IDDS-15A
처리능력	8~10ton/hr	10~15ton/hr
소요동력	3kW	3kW
풍량	140~150m <sup>3</sup> /min	180~210m <sup>3</sup> /min
중량	600kg	800kg
규격 (W x D x H)	1815 x 2145 x 2036mm	2446 x 2145 x 2036mm

※사양 및 외형은 기능개선을 위하여 변경될 수 있습니다.

# 전자동 현미기

Paddy Husker

벼의 껍질(왕겨) 탈부!

- 색채선별기에서 품질이 검증된 피더 방식을 채택한 곡물투입기
- 유연성 및 지속성, 높은 작업처리량 · 공급량을 조정하는 조절 장치
- 원료가 일정하고 지속적인 흐름 유지 · 타제품에 비교하여 향상된 탈부율
- 벨트 드라이버의 벨트 생명을 연장하는 단순한 절차가 가능
- 곡물의 미끄러짐에 의해 발생하는 손실 제거로 탈부율 개선



## 사양

모델명	IDCH-3500
처리능력	3~5ton/hr
소요동력	7.5kw
중량	490kg
규격 (W x D x H)	1020 x 755 x 1320mm

※사양 및 외형은 기능개선을 위하여 변경될 수 있습니다.

# 밀폐식 왕겨풍구

Aspirator

저소음, 저동력, 분진발생 최소화

- 동력 소모량 최소화 실현
- 소음 발생량 최소화(왕겨 이송휀 배제)
- 분진 발생 최소화(2차 분진 발생량 배제)
- 동일기종 중 처리능력 최대
- 구조가 컴팩트하여 설치 공간 최소화



## 사양

모델명	IDSS-4000	IDSS-6000
처리능력	4~6ton/hr	10~15ton/hr
소요동력	3.7kW, 0.1kW	5kW, 1kW
규격 (W x D x H)	1700 x 2040 x 1400mm	2000 x 2100 x 1450mm

※사양 및 외형은 기능개선을 위하여 변경될 수 있습니다.

# 진공식 왕겨풍구

Vacuum Husk Blower

탈부된 왕겨 포집!

- 분풍 밀폐식으로 완벽한 왕겨 선별
- 저소음, 저진동 · 3단 분리작업(정선미, 미숙립, 왕겨)
- 원료 분산장치 내장으로 완벽한 왕겨 분리



## 사양

모델명	IDCB-4000	IDCB-8000
처리능력	4ton/hr	8ton/hr
소요동력	11kW	15kW
규격 (W x D x H)	2078 x 2520 x 3100mm	2190 x 2987 x 3697mm

※사양 및 외형은 기능개선을 위하여 변경될 수 있습니다.

# 현미분리기

Paddy Separator

탈부되지 않은 벼와 현미를 선별!

- 안정된 성능
- 설치 공간 최소, 처리용량 최대
- 자동정지 및 미세조정 기능
- 간편한 유지보수



## 사양

모델명	IDPS-18C	IDPS-24C
처리능력	3ton/hr	6ton/hr
회전수	255~265RPM	295~300RPM
소요동력	2.2kW	2.2kW
중량	900kg	1160kg
규격 (W x D x H)	1840 x 1873 x 2195mm	2230 x 1870 x 2242mm

※사양 및 외형은 기능개선을 위하여 변경될 수 있습니다.

## 청치(입) 선별기

Immatured Sorter

원료(현미)에 함유된 미숙립, 청미 제거!

- 새로운 방식의 선별 효과
- 탁월한 선별능력(100% 미숙립 제거)
- 선별체 막힘 방지 장치 부착
- 타공형으로 현미 표면 손상 방지
- 선별체 교체용이

### 사양

모델명	IDIS-200	IDIS-400	IDIS-600
처리능력	1.5~2.5ton/hr	3~4.5ton/hr	4.5~7ton/hr
소요동력	1.5kW	1.5kW	1.5kW
선별체수량	2개	4개	6개
회전수	78RPM	78RPM	78RPM
규격 (W x D x H)	860 x 1735 x 1140mm	860 x 1735 x 1615mm	860 x 1735 x 2182mm

※사양 및 외형은 기능개선을 위하여 변경될 수 있습니다.



## 진동선별기

Vibration Separator

1차 : 백미에 함유된 볼트, 플라스틱 및 미강 덩어리 선별!

2차 : 백미에 함유된 쇠미, 미강 및 분진 선별!

- 백미 속에 포함된 이물질 완벽 선별
- 청소가 용이한 구조
- 유지보수가 용이

### 사양

모델명	IDVS-6000
처리능력	5~6ton/hr
소요동력	1.5kW
규격 (W x D x H)	2215 x 1450 x 1675mm

※사양 및 외형은 기능개선을 위하여 변경될 수 있습니다.

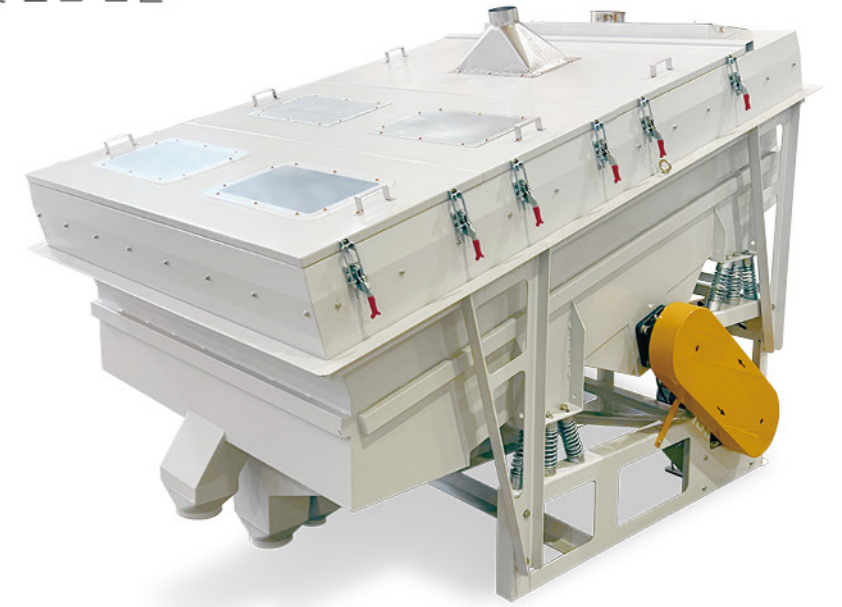

## 분품식 현(백)미 석발기

De-Stoner Compact Type

백미에 함유된 돌 및 이물질 제거

- 완벽한 돌 선별
- 소음 완벽 처리
- 공기순환 방식

### 사양

모델명	IDDS-3500	IDDS-7000
처리능력	3.5ton/hr	7ton/hr
소요동력	0.75kW	0.75kW
규격 (W x D x H)	775 x 1110 x 1006mm	1415 x 1160 x 1006mm

※사양 및 외형은 기능개선을 위하여 변경될 수 있습니다.



## 입형정미기

Vertical Type Rice Whitener

최적의 도정으로 쌀 품질개선 및 수율향상!

- 금강석이 길어 약한 압력에도 완벽 도정, 싸라기 발생 감소
- 조작이 쉬워 초보자도 완벽 도정 가능
- 백미 표면의 잔류미강 최소화 실현
- 현미 공급 전동식 조절장치 장착
- 개별조작으로 도정률 조절이 용이
- 장립종, 단립종 가공 겸용

### 사양

모델명	IDM-40C	IDM-60C
처리능력	2~3ton/hr	4~6ton/hr
소요동력	37kW	37~45kW
중량	1200kg	1350kg
규격 (W x D x H)	1600 x 1165 x 2330mm	1700 x 930 x 2760mm

※사양 및 외형은 기능개선을 위하여 변경될 수 있습니다.



# 정미기(연삭&마찰)

Whitening Machine (Abrasive & Frictional)

현미를 도정하여 백미를 가공하는 기본형 정미기!

- 중, 소형 도정시설에 적합
- 조작성 쉬워서 누구나 사용 가능

## I 사양(연삭식)

모델명	IDP-3000	IDP-4000
처리능력	2.5~3ton/hr	3.5~4ton/hr
소요동력	11kW	15kW
규격 (W x D x H)	380 x 500 x 560mm	430 x 530 x 560mm

## I 사양(마찰식)

모델명	IDFP-2400	IDFP-3500
처리능력	2~2.4ton/hr(4Pass)	3.54ton/hr(4Pass)
소요동력	11kW	15kW
회전수	800~850RPM	750~800RPM
규격 (W x D x H)	345 x 1065 x 635mm	530 x 1220 x 600mm

※사양 및 외형은 기능개선을 위하여 변경될 수 있습니다.



연삭기

# 습식연미기

Rice Polisher

백미 표면의 미강 및 이물질 제거!

- 급수 미세 조정 가능
- 내구성이 우수한 부품 사용
- 편리한 조작 방법



## I 사양

모델명	IDP-4C	IDP-6C
처리능력	3~4ton/hr	4~6ton/hr
소요동력	37~45kW, 7.5kW	55~75kW, 15kW
풍량	2900m3/h	3540m3/h
규격 (W x D x H)	2100 x 870 x 1900mm	2300 x 870 x 1900mm

※사양 및 외형은 기능개선을 위하여 변경될 수 있습니다.



# 정맥기

Barley Whitener

- 4단 연좌가공 방식 (3단 연좌 가능)
- 기존 설비 대비 소요동력 절감 & 생산량 증가
- 개별 조작으로 분도 조정 용이
- 공간활용 극대화

## I 사양

모델명	IDBW-6500
처리능력	5~7ton/hr
소요동력	37~45kW
풍량	500m <sup>3</sup> /min
규격 (W x D x H)	1600 x 1470 x 2250mm

※사양 및 외형은 기능개선을 위하여 변경될 수 있습니다.



# 유량계

Flow Meter

혼합곡 정량 배합 및 정량 출하!

- 제품 탱크 하부에 설치, 간편한 구조
- 정확한 혼합곡 비율 배합 가능
- 정량 출하로 출하관리 용이

## I 사양

모델명	IDFM-6000
처리능력	6 Ton/hr
소요동력	1kW
정확도	±1/1,000 × F.S
규격 (W x D x H)	760 x 460 x 673mm

※사양 및 외형은 기능개선을 위하여 변경될 수 있습니다.





# 아이솔트 색채선별기 6G

ISORT 6G Color Sorter

SINCE 1994~ 축적된 색채선별기술 보유!

ISORT-6G 시리즈는 끊임없는 연구개발로 곡물은 물론 커피, 홍차, 너트류 및 농·발작물과 수산물을 선별하여 세계인들의 ISORT로 사랑받고 있습니다.

그동안 축적되어온 경험과 노하우의 결정체로 색채선별 기술에 있어 새로운 기준을 제시합니다.

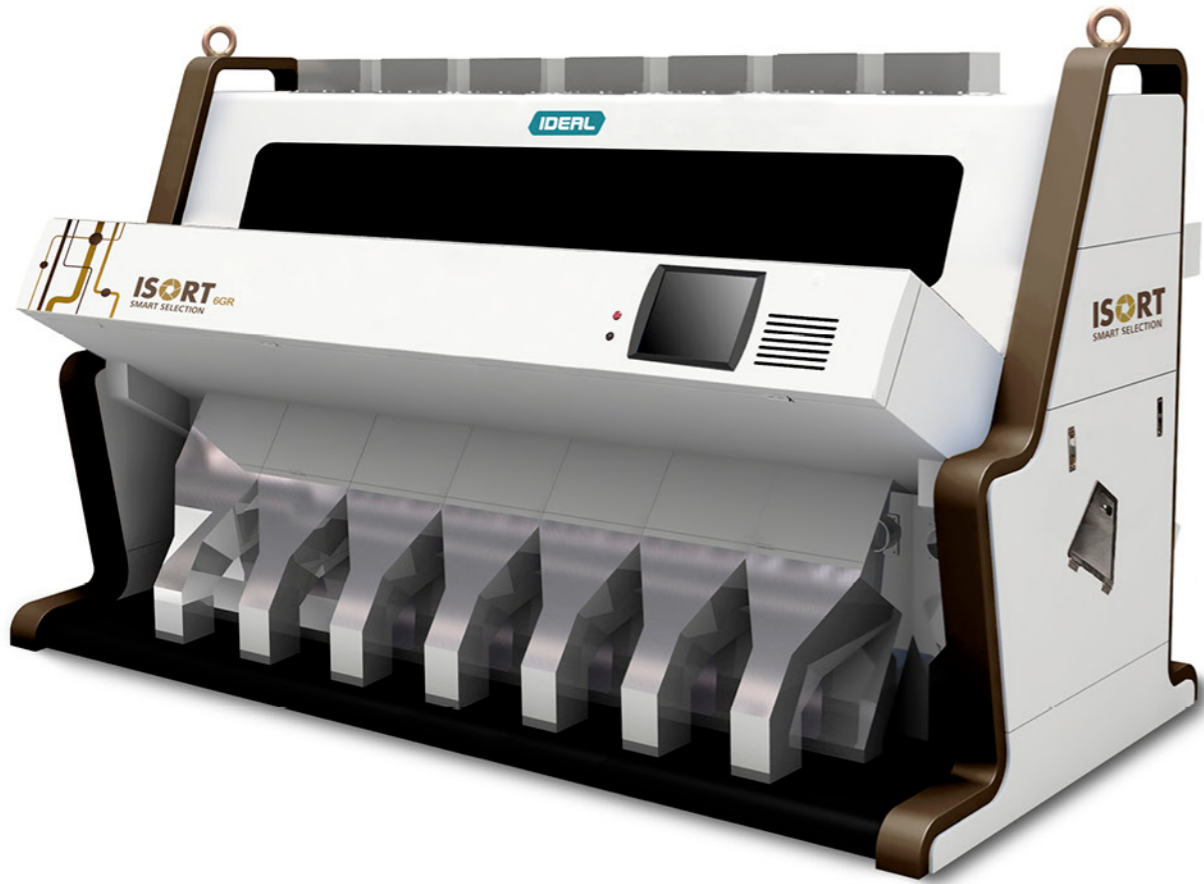

## 사양

모델명	ISORT 6G2	ISORT 6G3	ISORT 6G4	ISORT 6G5	ISORT 6G6	ISORT 6G7
스캔카메라 (풀칼라)	고휘도 3색(RGB) LED 광원, 5400 픽셀 RGB카메라					
이물카메라 (NIR)	근적외선(NIR)카메라 (옵션)					
조명	2.5KW	3KW	3.5KW	4KW	4.5KW	5KW
컴프레샤	10HP	15HP	25HP	30HP	35HP	40HP
처리용량 (백미기준)	2~6톤	3~8톤	4~10톤	5~12톤	6~14톤	7~16톤
규격 (W x D x H)	1215 x 1500 x 1760mm	1530 x 1500 x 1760mm	1845 x 1500 x 1760mm	2160 x 1500 x 1760mm	2615 x 1500 x 1760mm	2915 x 1500 x 1760mm

※상기 처리능력은 불량률 1%기준으로 원료와 불량률에 따라 차이가 있을 수 있습니다.

## 색채선별기술의 정점을 구현하다!

ISORT-6G시리즈는 사용자의 필요에 의한 선별이 가능한 기능을 제공합니다. 원료별 특성에 맞게 최적화된 선별모드를 구성하여 잡곡과 두류, 견과류 등 다양한 곡물 선별에 대응할 수 있습니다.

최신 색채선별기술은 양품의 손실을 최소화하고 불량만을 정밀하게 선별하여 고객의 이익을 증가시킵니다.

### 색채선별기 새로운 시대, ISORT 반사판 제거·고정

색채선별기에서 반사판은 선별력을 좌우하지만 트러블메이커이기도 합니다. 반사판은 외부 온도나 전류값 등에 의해 움직일 수 있으므로 선별기 성능에 큰 영향을 미칠 수 있습니다. 하지만 ISORT는 반사판을 움직임 없이 카메라 감도 조정만으로 선별하는 세계유일의 선별기입니다. 일률적인 제품품질과 A/S출동 감소 등 아이디알의 기술로 45년만에 색채선별기 트러블메이커인 반사판을 제거 고정하여 ISORT시리즈가 색채선별기의 새로운 시대를 열고자 합니다.



## 특장점

- RGB카메라**
  - 5,400픽셀 x3(빨강, 녹색, 파랑)
  - UHD급 이상의 고해상도 카메라
  - 1초당 11,000회 고속불량 감지
- NIR이물(옵션)**
  - 근적외선 파장을 스캔, 분석하는 고성능 NIR카메라 장착
  - 플라스틱, 유지, 수지 등 이물에 반사하는 빛을 이용한 선별
- 스마트 프로세싱**
  - 산업용 방진일체형 PC모니터로 먼지 및 온도에 강함
  - 최신 윈도우 운영체제 탑재와 편리한 터치 UI 시스템
- 이젝트 / 피더**
  - 1초당 1,000회 분사 가능한 고속에어건 최대 50억 회의 내구성
  - 공급피더의 자동보정기능으로 슈트별 동일량의 곡물을 안정적으로 공급
- LED 조명**
  - 고휘도, 고효율 3색(빨강, 녹색, 파랑)의 LED사용으로 탁월한 광원 자랑
  - 3색의 LED를 전면, 후면 개별로 각각 조정 할 수 있어 선별력 증대
  - 특화된 완전미, 찹쌀 선별 세팅 가능

## 선별예시

곡물	소금, 너트류	커피, 차	산업용
 백미	 찰쌀	 소금	 캐슈넛
 유색미	 현미	 땅콩	 아몬드
		 녹차, 홍차	 산업용 폐기물

# 아이솔트 벨트 선별기

ISORT Belt Sorter

견과류, 건어물 등 부피가 크거나 충격에 약한 원료 선별에 용이

- 4098픽셀 풀칼라 카메라 설치
- 원료에 따른 벨트 속도 및 선별 설정 기능
- 충격 완화 설계로 원료 손상 최소화



## 선별예시



호두, 땅콩, 견과류



마늘



건어물



건고추

## 사양

모델명	ISORT BS300	ISORT BS600	ISORT BS1200	ISORT BS1200D (2단)
처리능력	200kg/hr	600kg/hr	1,000kg/hr	1,000kg/hr(정밀선별)
스캔카메라	CCD Camera(RGB Full Color Camera and NIR option)			
이젝트벨브	63	126	252	504
규격 (W x D x H)	3500 x 1000 x 1700mm	3600 x 1400 x 1700mm	3600 x 2000 x 1700mm	3400 x 2400 x 2600mm

※상기 처리능력은 원료와 불량률에 따라 차이가 있을 수 있습니다.

# 금속검출기

Metal Detector (Free-Fall Type)

최상의 상품생산을 위한 필수요소!

- 금속, 비금속 동시 선별
- 1.5~8 mm의 이물질 선별 가능
- 최고 15m까지 컨트롤 패널 케이블 연장 가능



알루미늄



스테인리스

## 사양

모델명	IDMD-150
처리능력	25000 lot/h
소요동력	0.01 kW
최대입도	Ball shape $\phi < 8$ mm
규격 (W x D x H)	380 x 470 x 650 mm

※사양 및 외형은 기능개선을 위하여 변경될 수 있습니다.

# 조구류

Process Accessories

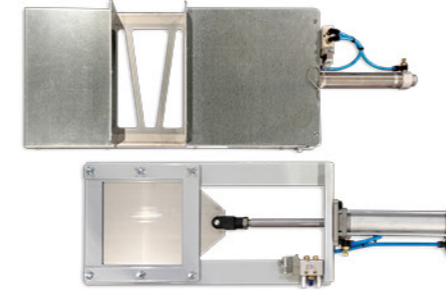

슬라이드게이트



두류라인 완충



45도 완충



수직 완충



슈트형 제철기

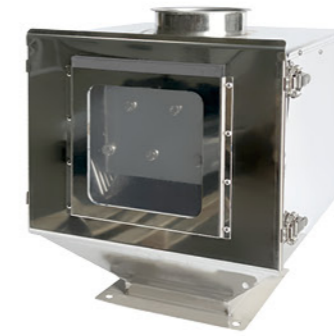

이물 제철망



2-방향 분배기

# 04 계량포장설비

## 지대 자동계량 포장기

Auto Paper Bag Weighing & Packing M/C

전자동 정밀계량 및 원터치 방식 지대포장!

- 포장작업 완전 무인화 지대 교체가 간단
- 10kg, 20kg 자동포장(40kg 주문사양)
- 계량의 고정밀도 시스템
- 중량 자동 낙차 보정

### 사양

모델명	IDAP-10	IDAP-20
처리능력	500~1000Bag/hr	500~700Bag/hr
포장단위	1~10kg	10, 20kg
계량정밀도	1/1000	±1/1000~±1/2000
사용전원	2.7kW	2.5kW
형식	PE	지대, PE, PP
규격 (W x D x H)	2580 x 1580 x 3550mm	3240 x 2242 x 4223mm

※사양 및 외형은 기능개선을 위하여 변경될 수 있습니다.



## 미곡계량기

Semi Auto Weigher

미곡 및 과립고형물의 설정중량을 자동계량!

- 자동 낙차 보정 기능
- 단 한 번의 중량 설정
- 마이컴에 의한 고정밀 제어
- 원터치 형식의 편리한 기기 조작
- 계량 횟수, 누계 중량, 현재 중량을 디지털로 표시

### 사양

모델명	IDP-40DC	IDP-20DC
처리능력	최대 12Bags/min	최대 12Bags/min
계량범위	1kg~80kg	200g~40kg
계량정도	1/10000(resolution)	
사용전원	220V 단상 1kW	
규격 (W x D x H)	1140 x 750 x 3250mm	1020 x 700 x 2565mm

※사양 및 외형은 기능개선을 위하여 변경될 수 있습니다.



## 반자동 미싱기

Semi Auto Sewing m/c

지대 및 마대 미싱 포장!

- 정밀한 미싱 작업
- 미싱 고장 최소화



### 사양

모델명	IDAS-600
처리능력	500~600포/h
소요동력	220V 단상 / 380V 삼상
기능	에어컷팅장치
규격 (W x D x H)	2300 x 680 x 1750 mm

※사양 및 외형은 기능개선을 위하여 변경될 수 있습니다.

## 비닐접착기

Band Sealer

비닐, PE 등을 가열 접착 포장!

- 모든 종류 필름 안전하게 접착 가능한 압착 조절 시스템
  - 폭 제한이 없는 연속식 가열 방식
  - 상하 높낮이, 경사 각도 조절 가능
  - 비상 안전 스위치 적용
  - 간편한 소모품 교환



### 사양

모델명	IDBS-107
접착속도	14m/분
접착온도	최고 390℃
소비전력	940W
중량	149kg
규격 (W x D x H)	1653 x 525 x 1096~1456 mm

※사양 및 외형은 기능개선을 위하여 변경될 수 있습니다.

05  
부대설비

# 원심여과집진기

Bag Filter

여과집진장치의 새로운 시대를 열다  
30년 연구개발로 만들어낸 카트리지 백필터!

## IIDBF-시리즈의 특징

1. 일반백필터 보다 필터의 면적이 3.5배 넓다.
2. 여유있는 여과속도로 모든 먼지를 놓치지 않는다.
3. 필터의 길이가 짧아서 완벽하게 탈진된다.

## I여과속도 비교

- 카트리지 타입: 1.7m/min (집진백에 여유있게 집진한다.)
- 일반평형 필터: 4.8~6.0m/min (집진백에 부하가 걸린다.)

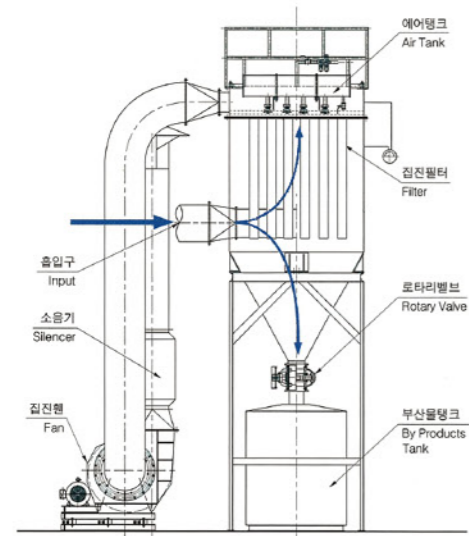

## I 사양

모델명	IDBF-150	IDBF-200	IDBF-250	IDBF-300	IDBF-400
처리능력	140CMM	190CMM	220CMM	280CMM	380CMM
여과속도	1.5M/min	1.5M/min	1.5M/min	1.5M/min	1.5M/min
필터형식	카트리지	카트리지	카트리지	카트리지	카트리지
필터규격	φ 156x1.5M	φ 156x1.5M	φ 156x1.5M	φ 156x1.5M	φ 156x1.5M
탈진압력	3.5~4kg/cm <sup>2</sup>	3.5~4kg/cm <sup>2</sup>	3.5~4kg/cm <sup>2</sup>	3.5~4kg/cm <sup>2</sup>	3.5~4kg/cm <sup>2</sup>
에어토크	200A.1HP	200A.1HP	250A.1HP	250A.1HP	300A.1HP
터보팬	140Cmm x 280mmAq	190Cmm x 280mmAq	220Cmm x 280mmAq	280Cmm x 280mmAq	380Cmm x 280mmAq

※사양 및 외형은 기능개선을 위하여 변경될 수 있습니다.

# 와류식 후드

Vortex Hood

국내 및 해외 특허 획득!  
분진 확산 방지를 위한 최고의 솔루션!

- 동일 동력으로 유효 흡입 공간 40% 이상 확대
- 흡입 구역의 방향성, 현장 맞춤형 후드 설계
- 설치 이후에 유지 보수가 불필요
- 작동 부품이 없어 저소음

코안다(Coanda) 이펙트를 적용,  
후드 내부에 토네이도를 생성하여  
유효 집진 효율을 기존 상업용  
후드 대비 40% 이상 확대

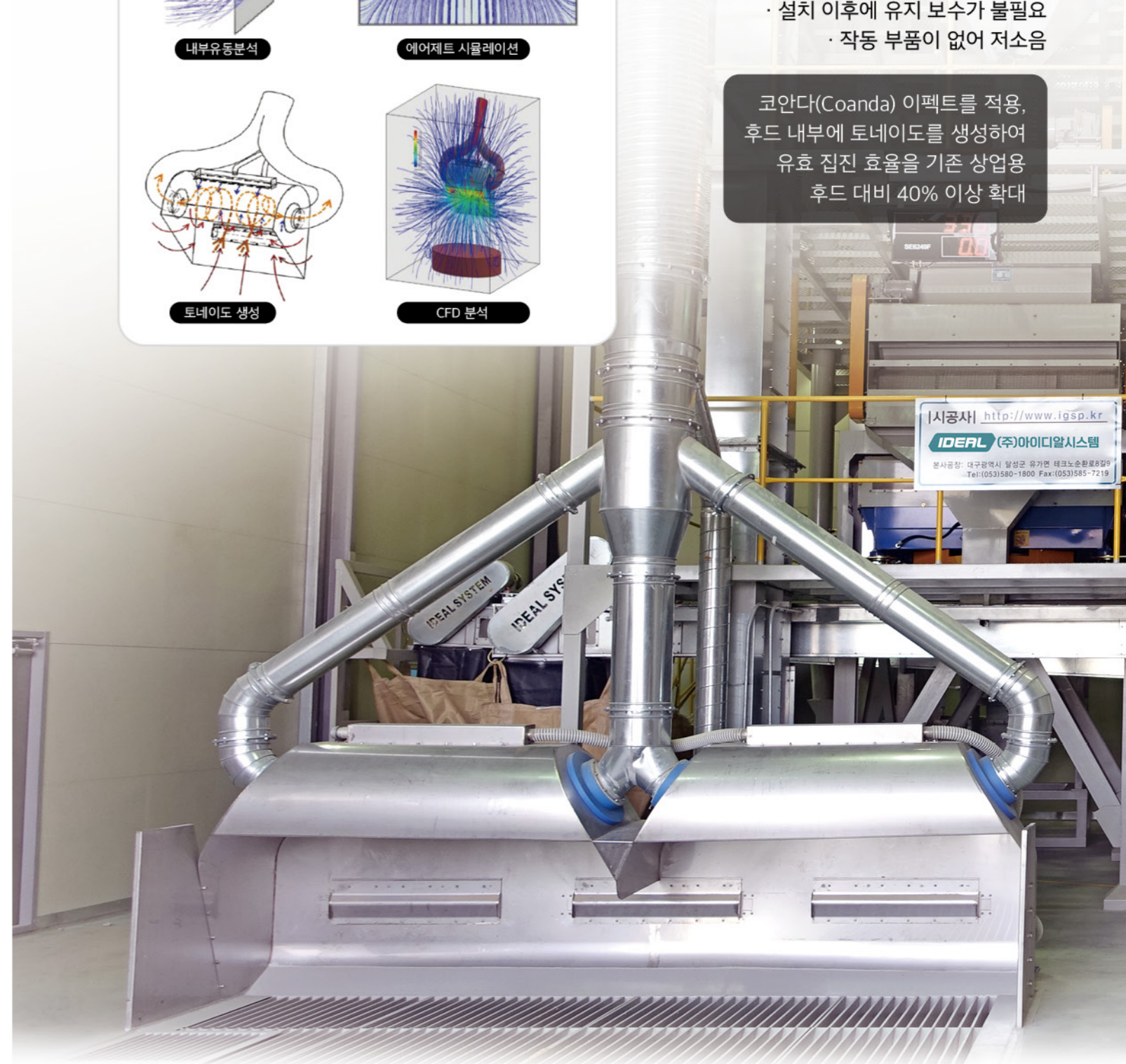
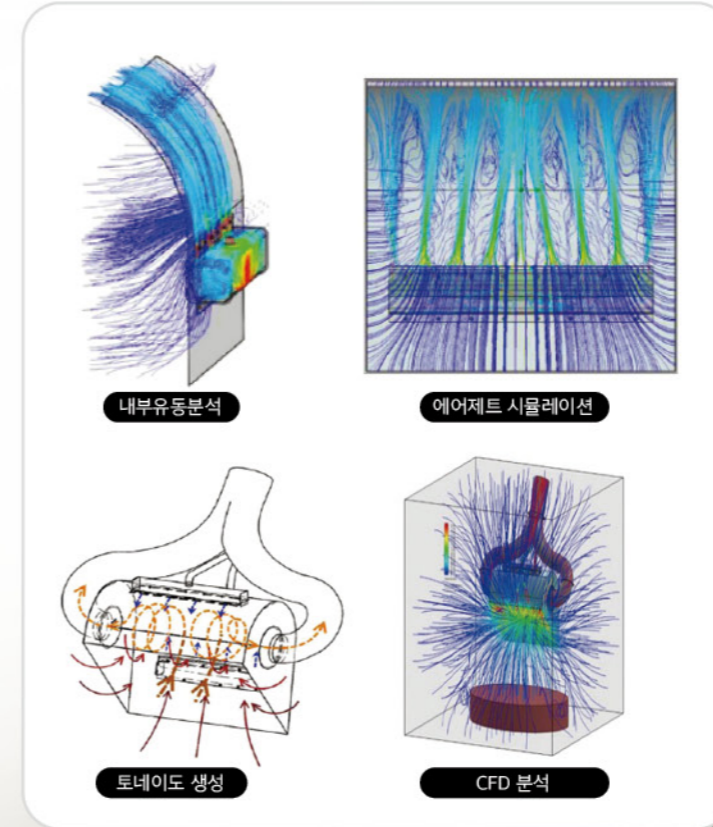

# 통합백필터(초절전형)

Integrated Bag Filter System

압축공기 탈진방식보다 훨씬 효과적인 에너지절약형 탈진방식으로 성능을 향상했습니다.

- 저렴한 가격에 높은 탈진성능의 기계적인 방법(Shaking device) 채택
- 에어컴프레서를 설치하지 않아도 되므로 운전 비용 절감
- 간접적 충격보다 훨씬 효과적인 직접적인 충격으로 탈진성능을 향상
- 집진효율이 높아 환경오염 및 민원 발생 방지
- 통합집진 설치 시 공간확보 용이

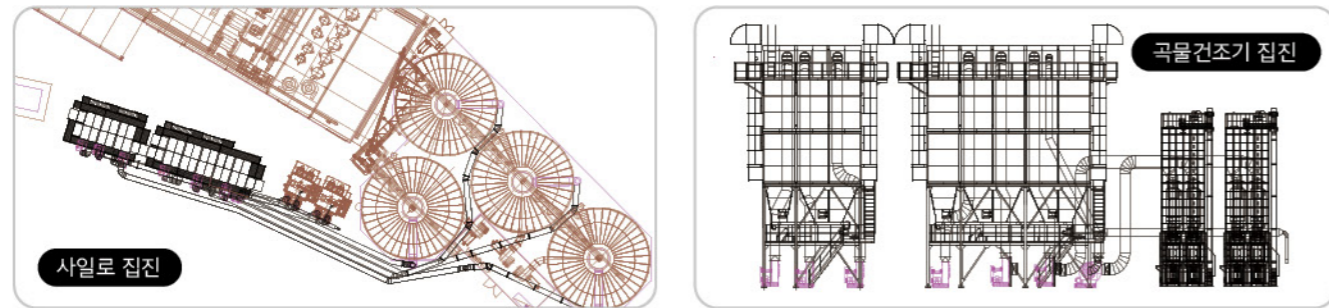
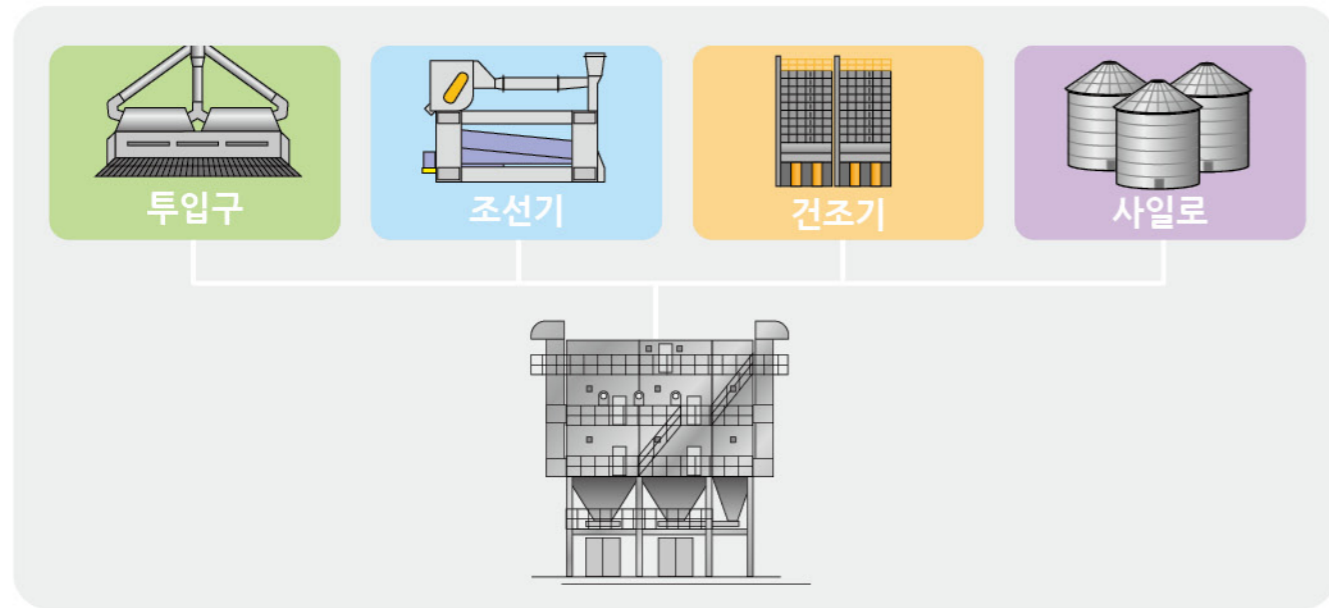

## I 경제성 비교

구분	일반백필터	통합백필터
집진량 1800m <sup>3</sup> /min	360CMM x 5대 설치	1대
여과포 사이즈 (Ø x 길이)	Ø156 x 2000mm	Ø300 x 6000mm
집진포 여과속도 (풍속)	3 ~ 7m/min	1.0 ~ 1.7 m/min
전기소모량 (20일 기준)	7,000 ~ 9,000 kw/h	<b>3,200kw/h</b>

※사양은 공장의 집진시스템의 크기에 따라 용량이 결정됩니다.

# "확장이 가능한 모듈형 구조로 대용량 집진이 가능합니다"



# 이송설비

Transportation Equipment

원료곡(벼, 현미, 백미) 각종 곡물 이송!

## 승강기

### 안전배출형

- 잔량제거장치 적용으로 이품종 혼입이나 벌레 발생 방지
- GAP(우수농산물인증), HACCP(식품위생관리시스템)에 필요

### 유도형, 원심형

- 조립형 구조와 부품의 표준화로 수리가 용이
- 최적의 설계로 낙곡방지 · 벨트 미끄럼 방지

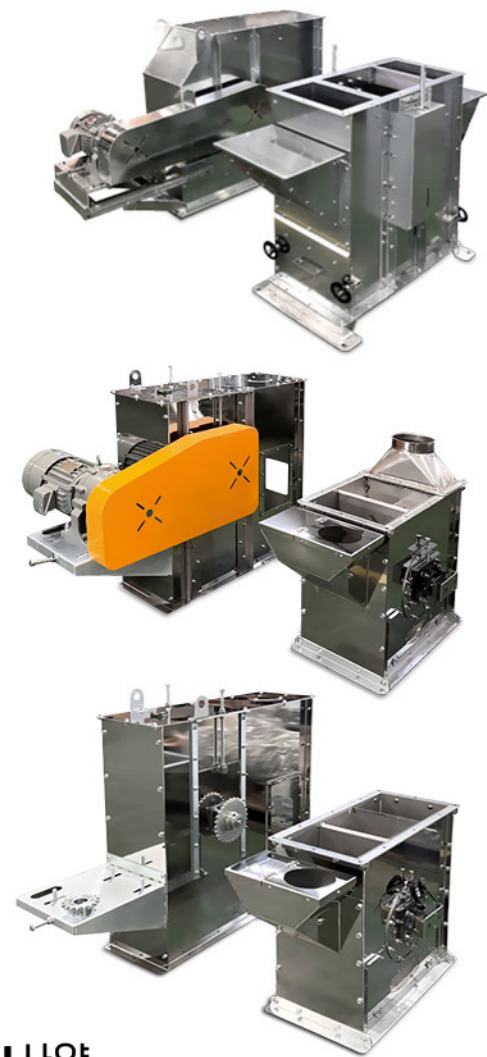

## 사양

명칭	버킷승강기			
규격	5" x 4"	7" x 5"	8" x 5"	10" x 6"
이송능력 (Ton/hr)	5	10	15	30

※사양 및 외형은 기능개선을 위하여 변경될 수 있습니다.

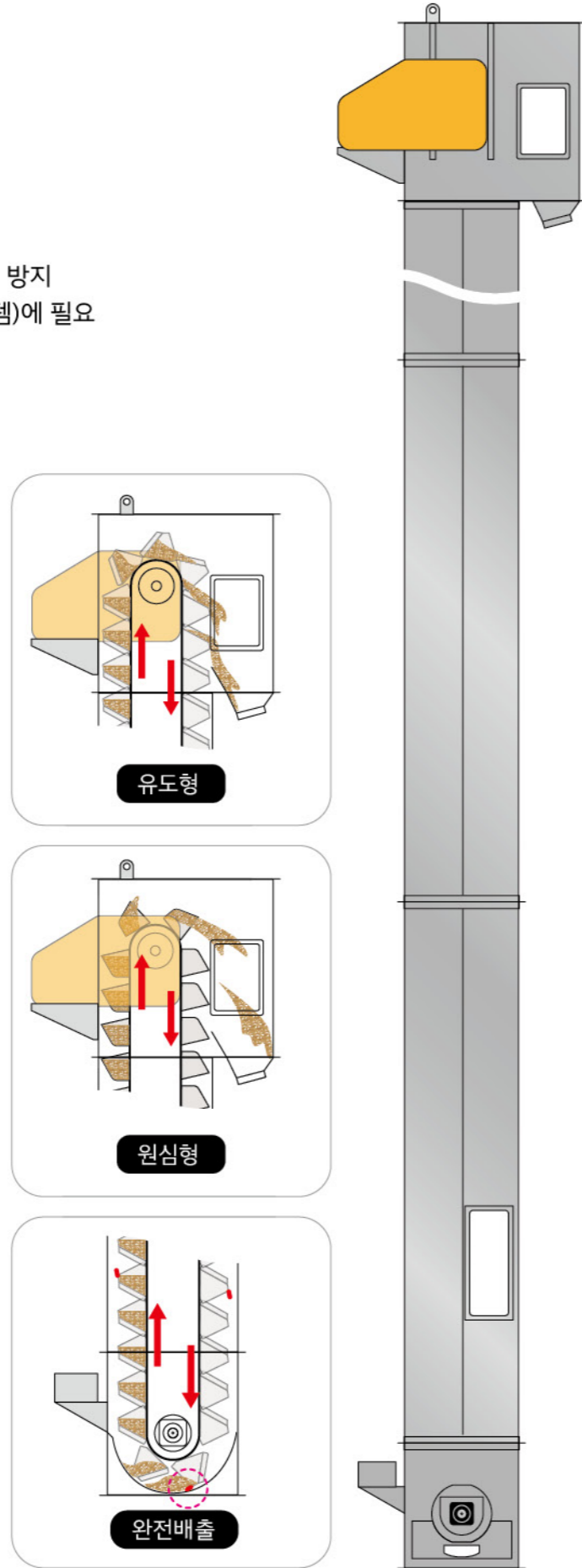

## 체인컨베이어

- PE바닥판 사용으로 소음발생 최소화
- 이송 시 곡물손상 배제
- 체인 장력 조정 편리

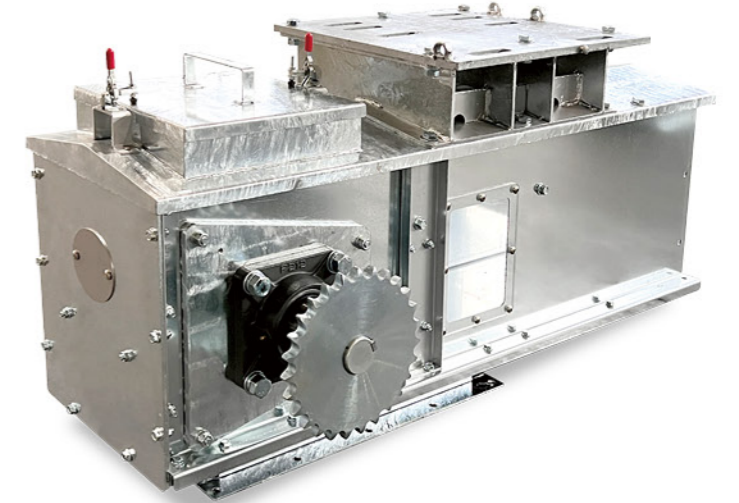

## 사양

이송능력	5~120 ton/hr
소요동력	1.5 ~ 7.5kW
규격	W 250~450mm

※사양 및 외형은 기능개선을 위하여 변경될 수 있습니다.

## 안전배출컨베이어

- 이송 중 곡물의 손상이 없음
- 잔류곡이 없는 완전 배출형 구조
- 곡물의 접촉부는 스테인리스 및 식품용 특수벨트 사용
- 밀폐형 구조로 분진 및 낙곡 발생 배제

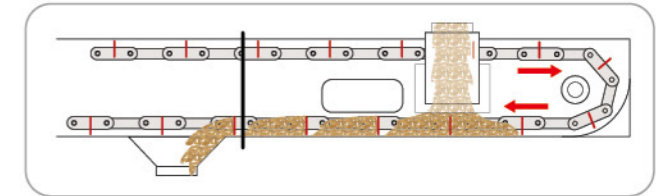

## 사양

모델명	IDEC-W250	IDEC-W370
처리능력	6ton/hr	15ton/hr
투입구	200 x 250mm	200 x 370mm
배출구	150 x 150mm	150 x 150mm
벨트(식품용)	180mm	280mm
스크래퍼 벨트(SUS)	150mm	210mm
사용전원	380V 3상 0.75~3kW	

※사양 및 외형은 기능개선을 위하여 변경될 수 있습니다.

# 펠릿성형기

Rice Bran Pelletizer

미강(쌀겨)을 수분 추가 없이 가공하여  
유기질 비료 및 잡초 생육 억제제로 사용하는 완전 친환경 영농재!

- 설비가 간단하고 운전, 조작이 용이
- 특수재질 사용으로 내구성이 우수
- 내부청소가 용이한 구조
- 무인 자동화 운전으로 인력 절감

**적용**

- 양어사료 ■ 가축사료 ■ 고형연료 생산공장
- 무기질 펠릿 생산공장 ■ 화력발전소

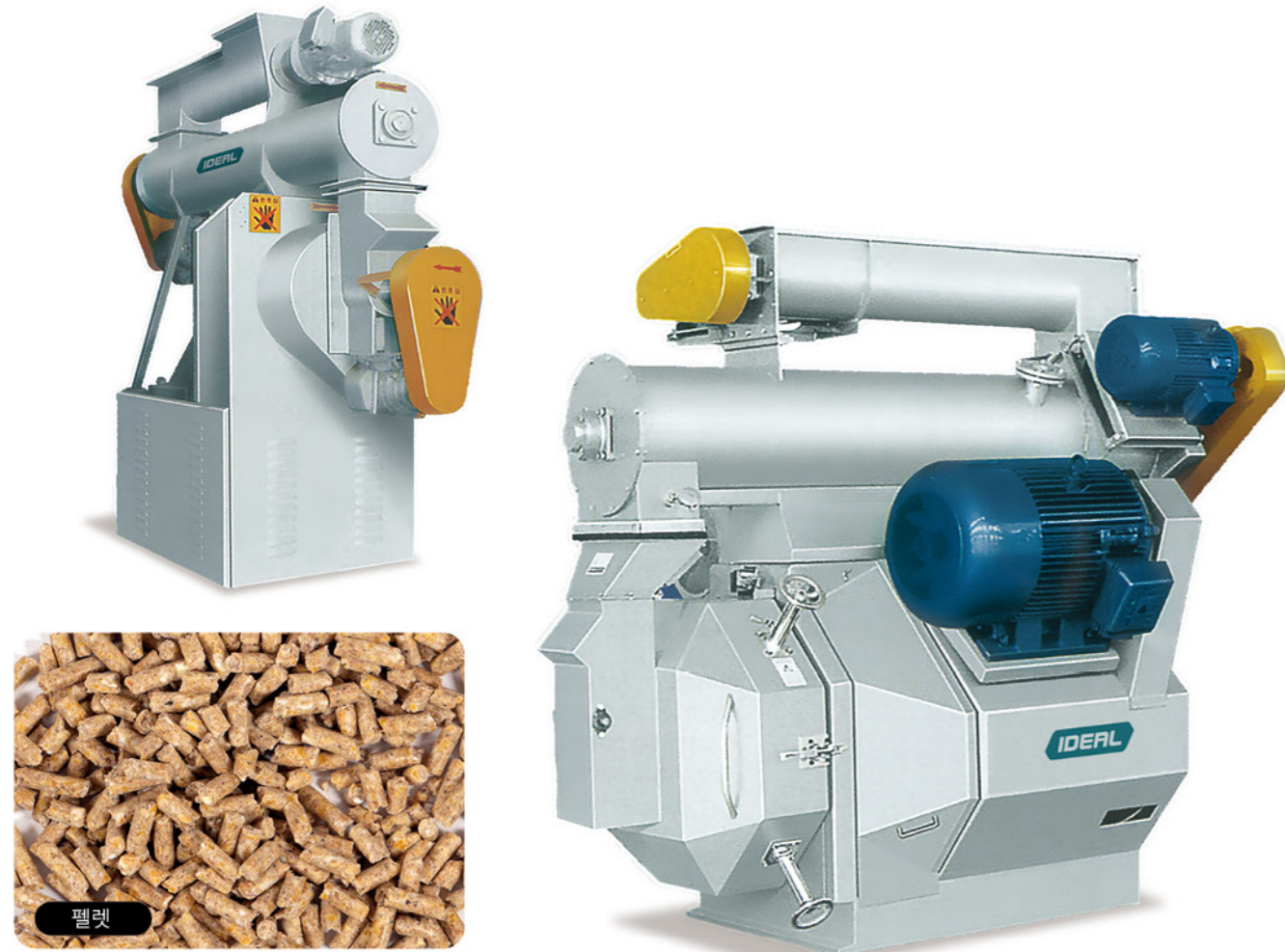

**사양**

모델명	IDP-401	IDP-402
처리능력	0.81ton/hr	1~2ton/hr
소요동력	성형부	22kW x 1
	공급부	0.75kW
	조절부	-
성형규격	φ 4~8mm	φ 4~8mm

※사양 및 외형은 기능개선을 위하여 변경될 수 있습니다.

# 왕겨팽연화설비

Husk Expanding & Softening System

왕겨를 가열, 압축하여 결정구조를 파괴하여 그 내부에 공극을 만들어  
흡수성, 통기성, 보수성을 높이고 고온 가공으로 무균 처리되어  
퇴비제조, 축사갈래, 원예용 상토 및 버섯재배용 배지 등에 사용!

- 설비구조가 간단하여 유지관리가 용이
- 특수재질 사용으로 내구성이 우수
- 용도에 따라 입도크기 조절이 용이
- 생왕겨 대비, 물 흡수율이 6배 증가
  - 무균에 가까운 상태로 가공
- 분진 발생이 없는 쾌적한 작업환경

**용도**

- 토양개량재 ■ 원예용상토
- 가축조사료 ■ 수분조절재
- 시설원예용 배지
- 육묘상토 ■ 퇴비원료
- 축사갈래

**선택사양**

- 미강혼합장치
- 액체비료공급장치
- 발효균 공급장치



**사양**

모델명	IDGA-301	IDGA-302
처리능력	750~800kg/hr	1200~1300kg/hr
소요동력	22kW	45kW
규격 (W x D x H)	1600 x 1400 x 3100mm	2000 x 1700 x 3500mm

※사양 및 외형은 기능개선을 위하여 변경될 수 있습니다.



# 인버터형 에어컴프레사

Inverter Type Air Compressor

IE4(슈퍼프리미엄)급 영구자석모터 적용과 정밀 가공된 에어엔드로 정속 운전과 동시에 최고 수준의 에너지 효율 발휘!

- 베어링 없는 영구자석모터로 동력 전달 효율 100%
- 고효율 에어엔드로 진동, 소음 최소화
- 저소음, 고효율 팬 모터로 냉각효율 극대화
- 고밀도 에어필터 적용



효율관리기자재 신고 확인서

일련번호	: 26030029
종류명	: 공기압축기
입력역률	: 0.95
일시적효율	: 29.48-47.38
효율등급	: 2
[효율기준]	: 최저소비효율기준만족
1시간사용시CO2배출량(g/시간)	: 17,879.75
연간에너지비용(원)	: 6,220,000
압축기 종합효율(η/η)	: 0.72

※K50PS 기준

한국에너지공단 이사장인

Basic Environment

MODEL: K50PS (50HP/37KW)  
PM Motor Screw Air Compressor (VSD)

Eliminate the inefficient conversion process from unload to full load. Applied permanent magnet motor, energy saving is 6 to 7% higher compared to other ordinary inverter compressor. Maintain the fluctuation pressure under 0.01Mpa in the process line, reduced the average working pressure. Soft start method improved current balance of motor and prevented shock of current. PM Motor has no motor bearing and make 100% transmission efficiency.

Permanent magnet motor provides much longer durability, applying good quality permanent magnet (NdFeB) which does not less the excitation even at 150 °C.

## 사양

모델명	K30PS			K50PS			K75PS			K100PS		
모터	22kW, 30HP			37kW, 50HP			55kW, 75HP			75kW, 100HP		
압력(Mpa)	0.7	0.8	1.0	0.7	0.8	1.0	0.7	0.8	1.0	0.7	0.8	1.0
토출 공기량 (m³/min)	1.25 ~3.76	1.11 ~3.33	0.91 ~2.72	2.23 ~6.70	2.12 ~6.35	1.83 ~5.50	3.40 ~10.2	3.14 ~9.43	2.67 ~8.02	4.67 ~14.00	4.33 ~13.00	3.70 ~11.10
LUB오일(L)	12			18			37			55		
토출관경(inch)	G1 1/4			G1 1/2			G2			G2 1/2		
무게(kg)	600			700			1150			1450		
규격(W x D x H)	1210 x 1000 x 1470mm			1350 x 1000 x 1480mm			1700 x 1220 x 1630mm			2000 x 1350 x 1650mm		

※사양 및 외형은 기능개선을 위하여 변경될 수 있습니다.

07  
두류설비

# 두류 정선기

Pre-Cleaner (Bean)

서리태, 대두 등 다양한 두류에 포함되어있는 이물질을 확실하게 제거!

- 내부 막힘 방지용 드럼형 망
- 투입량 조절 가능

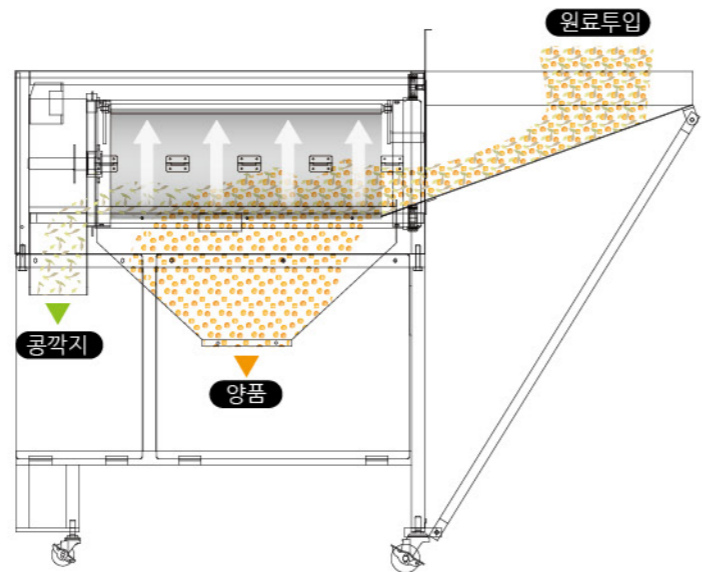

## I 사양

모델명	IGBS-5W
처리능력	3~4ton/hr
소요동력	0.8kW
규격 (W x D x H)	1515 x 750 x 1230mm

※사양 및 외형은 기능개선을 위하여 변경될 수 있습니다.

# 두류 풍력선별기

Wind Force Separator (Bean)

다양한 두류 및 작황 상태에 따라 풍량 조절 가능으로 수율향상!

- 풍량 조절이 가능한 인버터형
- 내용물 점검용 대형 투명 점검창
- 선별 각도 조절 벨브 장착

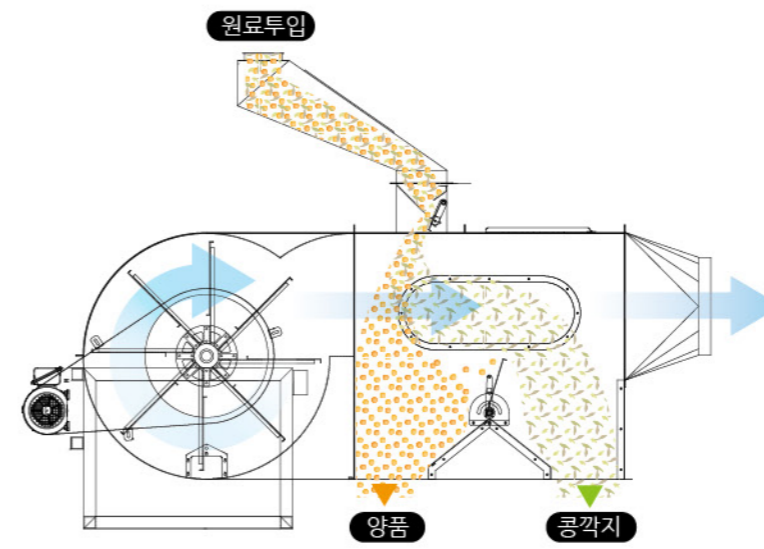

## I 사양

모델명	IDWP-1000	IDWP-2000
처리능력	3~5ton/hr	7~10ton/hr
소요동력	1.5kW	1.5kW
규격 (W x D x H)	2300 x 1100 x 1800mm	2800 x 1250 x 1940mm

※사양 및 외형은 기능개선을 위하여 변경될 수 있습니다.

# 비중선별기

Specific Gravity Selector

투입, 배출 조절이 가능하며 이물질 제거에 효과적인 인버터형!

- 조절밸브 부착으로 콩 투입량 제어
- 풍량모터, 진동모터 각각 제어가능한 인버터 형
- 원료상태에 따라 배출가이드 조절
- 바람막이 핸드밸브로 풍량제어
- 청소와 관리가 용이한 하부개방구조

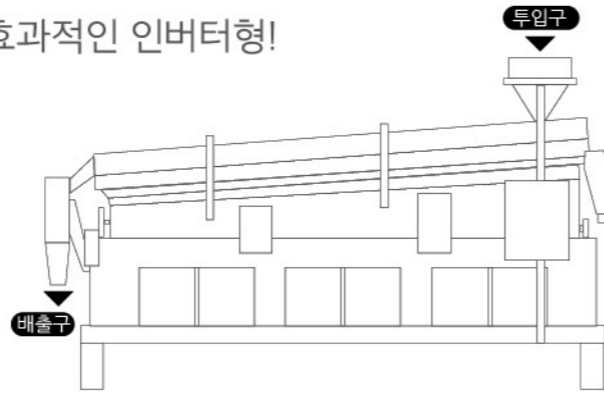

종자 정선라인

## 사양

모델명	IDSG-30
처리능력	2.5~30톤/hr
소요동력	3상 380V 12KW
규격 (W x D x H)	3605 x 1705 x 2472mm

※사양 및 외형은 기능개선을 위하여 변경될 수 있습니다.

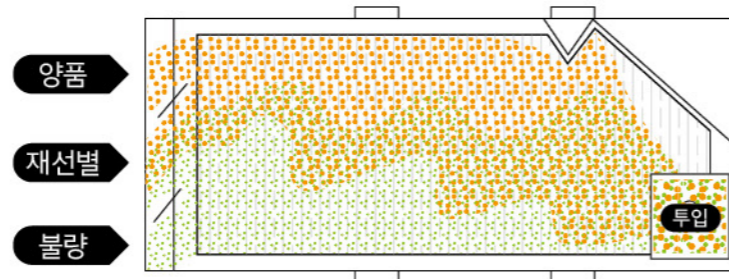

콩 선별라인



RPC 가공실



통합백필터



건조저장시설



와류식 후드



호퍼형 사일로



자동제어부



색채선별기